

Installations- och snabbreferensguide till Dell™ Vostro™ 1310, 1510 och 1710

Modellerna PP36S, PP36L och PP36X

Noteringar, anmärkningar och varningar



OBS! En notering innehåller viktig information som kan hjälpa dig att få ut mer av din dator.



ANMÄRKNING: En anmärkning anger antingen risk för skada på maskinvara eller förlust av data och förklarar hur du kan undvika problemet.



VARNING! En varning signalerar risk för skada på egendom eller person, eller livsfara.

Om du har köpt en Dell™ n Series-dator gäller inte den information i detta dokument som rör Microsoft® Windows® operativsystem.

Om Macrovision-produkter

I den här produkten finns teknik för upphovsrättskydd som skyddas av USA. patent och andra immateriella rättigheter. Den upphovsrättsligt skyddade tekniken får bara användas med Macrovisions godkännande och endast för hemmabruk och annan begränsad användning, såvida inte Macrovision uttryckligen ger sitt medgivande till det. Dekompilering och disassemblering förbjödes.

Informationen i det här dokumentet kan komma att ändras.

© 2008 Dell Inc. Med ensamrätt.

Återgivning i någon form utan skriftligt tillstånd från Dell Inc. är strängt förbjuden.

Varumärken som används i texten: *Dell*, *DELL*-logotypen, *Dell MediaDirect*, *DellConnect* och *Vostra* är varumärken som tillhör Dell Inc.; *Intel*, *Core*, och *Celeron* är registrerade varumärken som tillhör Intel Corporation i USA och andra länder. *Microsoft*, *Windows*, *Windows Vista* och *Windows Vistas* startknappslogotyp är antingen varumärken eller registrerade varumärken som tillhör Microsoft Corporation i USA och/eller andra länder. *Bluetooth* är ett registrerat varumärke som tillhör Bluetooth SIG Inc.

Övriga varumärken kan användas i dokumentet som hänvisning till antingen de enheter som gör anspråk på varumärkena eller deras produkter. Dell Inc. frånsäger sig allt ägarintresse av andra varumärken än sina egna.

Modellerna PP36S, PP36L och PP36X

Innehåll

1	Om datorn	7
	Framifrån	7
	Dell™ Vostro™ 1310	7
	Vostro 1510:	8
	Vostro 1710:	9
	Bakifrån	10
	Dell™ Vostro™ 1310	10
	Vostro 1510:	11
	Vostro 1710:	12
	Borttagning av batteri	13
	Omkopplare för trådlös kommunikation	14
2	Ställa in datorn	15
	Snabbinstallation	15
	Ansluta till Internet	17
	Konfigurera Internet-anslutningen	18
	Överföra information till en ny dator	19
	Operativsystemet Microsoft®	
	Windows® XP	19
	På Microsoft Windows Vista®	22

3	Specifikationer	23
4	Felsökning	35
	Verktyg	35
	Strömindikatorer	35
	Ljudsignalkoder	35
	Felmeddelanden	37
	Dell Diagnostics.	43
	Åtgärda problem	44
	Problem med strömförsörjningen.	45
	Problem med minne.	46
	Problem med låsningar och programvara	47
	Dells tekniska uppdateringstjänst	49
	Dells supportverktyg	49
5	Installera om programvara	51
	Drivrutiner	51
	Identifiera drivrutiner	51
	Installera om drivrutiner och verktyg.	51
	Återställa operativsystemet	54
	Använda Microsoft Windows systemåterställning	54
	Använda Dell™ PC Restore och Dell Factory Image Restore.	56
	Använda mediet med operativsystemet	59

6	Söka efter information.	61
7	Få hjälp	63
	Få hjälp.	63
	Teknisk support och kundtjänst	64
	DellConnect™.	64
	Online-tjänster	64
	Tjänsten AutoTech	65
	Automatisk orderuppföljningstjänst	65
	Problem med beställningen	65
	Produktinformation	65
	Returnera produkter för garantireparation eller återbetalning.	66
	Innan du ringer.	66
	Kontakta Dell.	68
	Index	69

Om datorn

Framifrån

Dell™ Vostro™ 1310

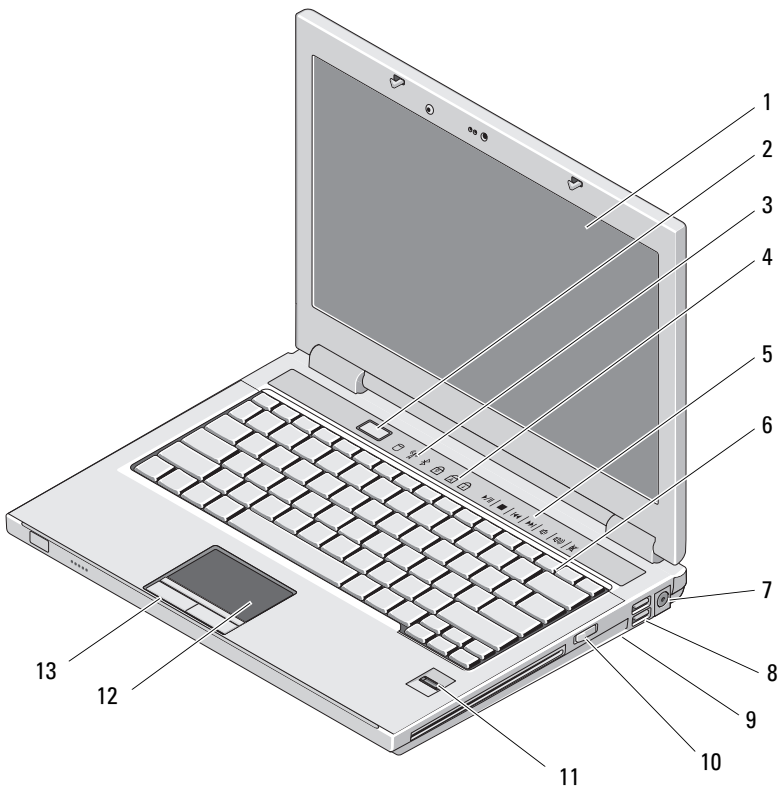

- 1 bildskärm
- 3 lampor för enhetsstatus

- 2 strömbrytare
- 4 tangentbordsindikatorer

- | | | | |
|----|--|----|--------------------------|
| 5 | mediestyrenheter (volym, framåt, bakåt, stopp, spela upp, mata ut) | 6 | tangentbord |
| 7 | nätadapterkontakt | 8 | USB-portar (2) |
| 9 | omkopplare för trådlös kommunikation | 10 | optisk enhet i mediefack |
| 11 | fingeravtrycksläsare (tillval) | 12 | styrplatta |
| 13 | styrplattans knappar (2) | | |

Vostro 1510:

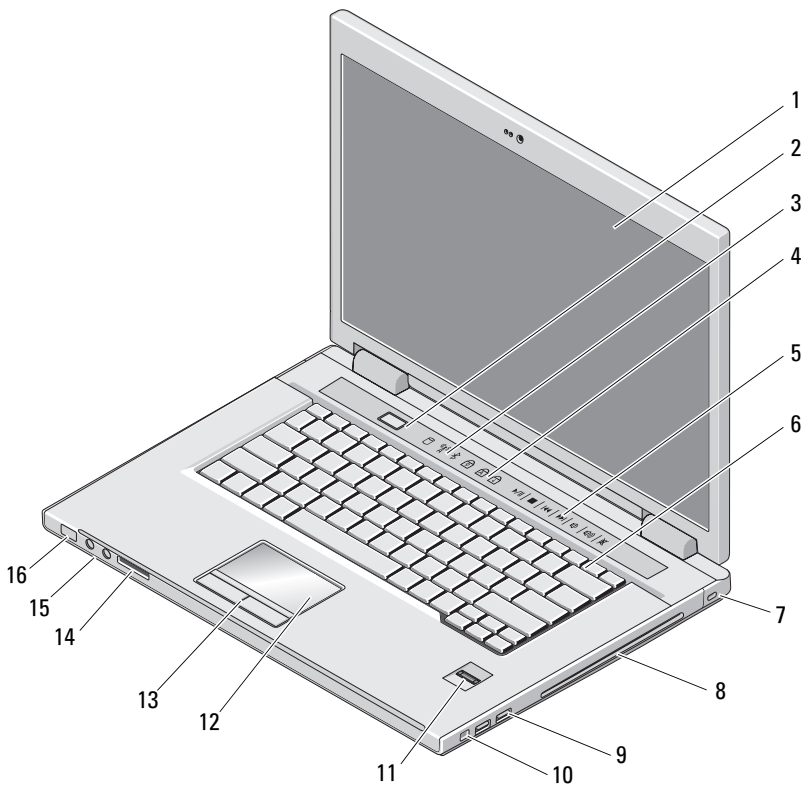

- | | | | |
|---|-------------------------|---|-------------------------|
| 1 | bildskärm | 2 | strömbrytare |
| 3 | lampor för enhetsstatus | 4 | tangentbordsindikatorer |

- | | | | |
|----|--|----|-----------------------------------|
| 5 | mediestyrenheter (volym, framåt, bakåt, stopp, spela upp, mata ut) | 6 | Tangentbord |
| 7 | plats för säkerhetskabel | 8 | optisk enhet/mediefack |
| 9 | USB-portar (2) | 10 | IEEE 1394-kontakt |
| 11 | fingeravtrycksläsare (tillval) | 12 | styrplatta |
| 13 | styrplattans knappar (2) | 14 | 8-i-1 kortläsaruttag |
| 15 | ljudkontakter (2) | 16 | ström- och batteriladdningslampor |

Vostro 1710:

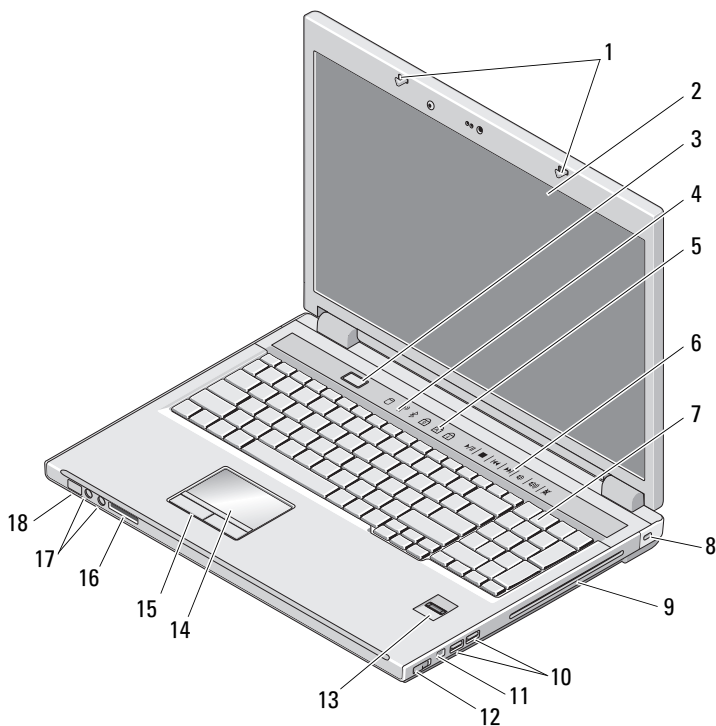

- | | | | |
|---|----------------|---|-------------------------|
| 1 | bildskärmskarm | 2 | bildskärm |
| 3 | strömbrytare | 4 | lampor för enhetsstatus |

- | | | | |
|----|--------------------------------|----|--------------------------------------|
| 5 | tangentbordsindikatorer | 6 | mediekontrollknappar |
| 7 | tangentbord | 8 | säkerhetslås |
| 9 | optisk enhet/mediefack | 10 | USB-portar (2) |
| 11 | 1394-kontakt | 12 | omkopplare för trådlös kommunikation |
| 13 | fingeravtrycksläsare (tillval) | 14 | styrplatta |
| 15 | knappar på styrplattan | 16 | 8-i-1-kortläsarkortplats |
| 17 | ljudkontakter | 18 | ström-/batteriladdningsindikatorer |

Bakifrån

Dell™ Vostro™ 1310

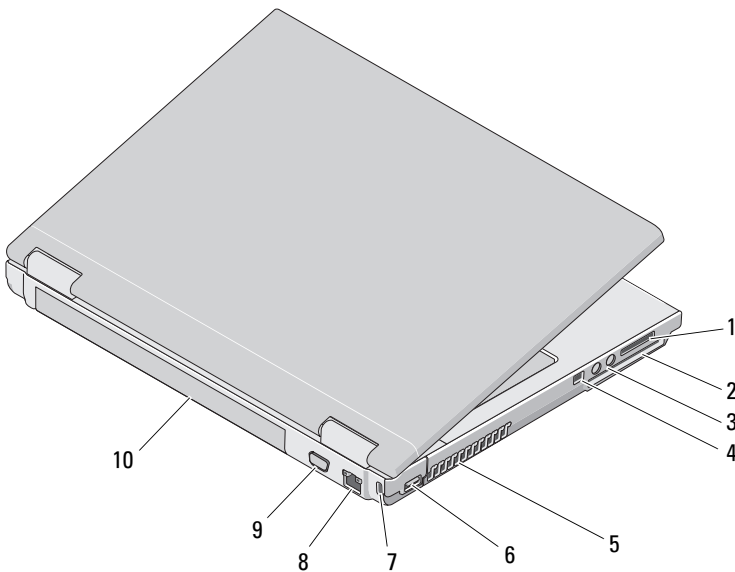

- | | | | |
|---|--------------------------|----|--------------------------|
| 1 | 8-i-1 kortläsarkortplats | 2 | ExpressCard/54-kortplats |
| 3 | ljudkontakter (2) | 4 | IEEE 1394-kontakt |
| 5 | luftintag | 6 | USB-port |
| 7 | plats för säkerhetskabel | 8 | nätverkskontakt |
| 9 | bildskärmskontakt | 10 | batteri |

! **WARNING! Blockera inte, skjut inte in några föremål i och tillåt inte damm att ansamlas i ventilerna. Låt inte Dell™-datorn vara igång där luftcirkulation är dålig, exempelvis i en stängd portfölj. Begränsning av luftflödet kan skada datorn eller orsaka brand. Datorn slår på fläkten när den blir varm. Fläktljudet är helt normalt och innebär inte att det är fel på fläkten eller datorn.**

Vostro 1510:

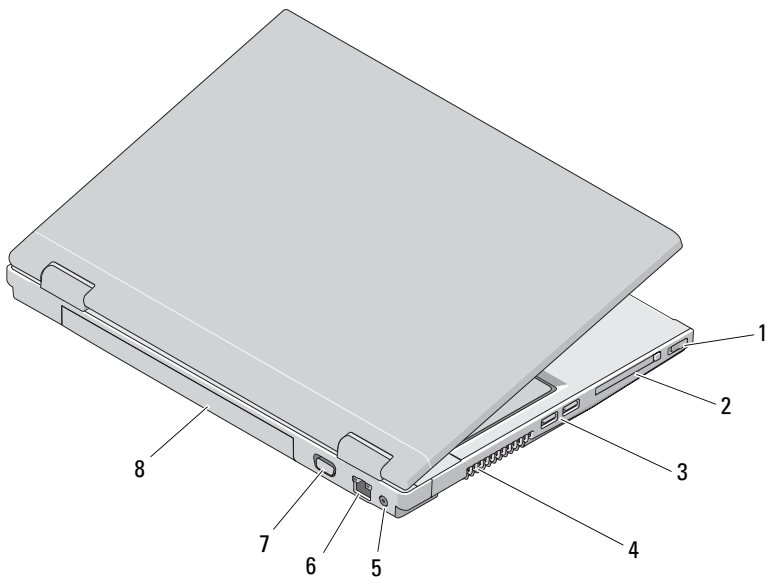

- | | | | |
|---|--------------------------------------|---|--------------------------|
| 1 | omkopplare för trådlös kommunikation | 2 | ExpressCard/54-kortplats |
| 3 | USB-portar (2) | 4 | luftintag |
| 5 | nätadapterkontakt | 6 | nätverkskontakt |
| 7 | bildskärmskontakt | 8 | batteri |

! **WARNING! Blockera inte, skjut inte in några föremål i och tillåt inte damm att ansamlas i ventilerna. Låt inte Dell™-datorn vara igång där luftcirkulation är dålig, exempelvis i en stängd portfölj. Om luftcirkulationen hindras kan datorn skadas eller fatta eld. Fläkten går igång när datorn blir för varm. Fläktljudet är helt normalt och innebär inte att det är fel på fläkten eller datorn.**

Vostro 1710:

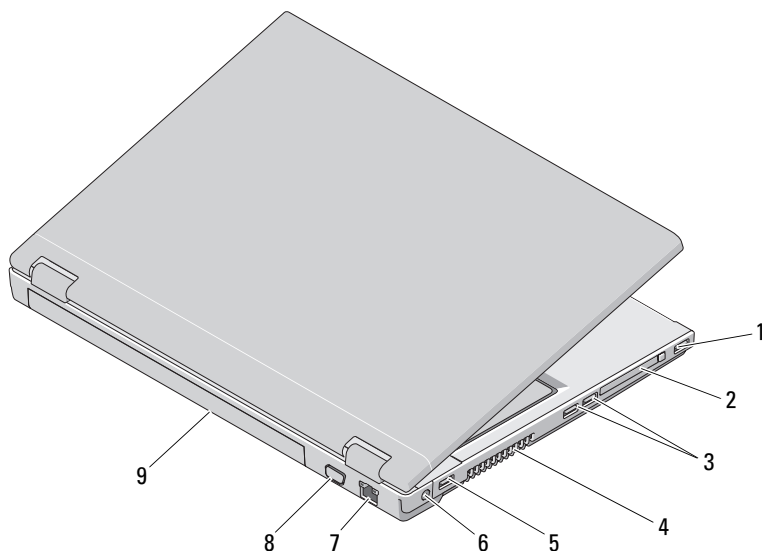

- | | | | |
|---|-----------------|---|--------------------------|
| 1 | USB-port | 2 | ExpressCard/54-kortplats |
| 3 | USB-portar (2) | 4 | luftintag |
| 5 | USB-port | 6 | nätadapterkontakt |
| 7 | nätverkskontakt | 8 | VGA-kontakt |
| 9 | batteri | | |



WARNING! Blockera inte, skjut inte in några föremål i och tillåt inte damm att ansamlas i ventilerna. Låt inte Dell™-datorn vara igång där luftcirkulation är dålig, exempelvis i en stängd portfölj. Om luftcirkulationen hindras kan datorn skadas eller fatta eld. Fläkten går igång när datorn blir för varm. Fläktljudet är helt normalt och innebär inte att det är fel på fläkten eller datorn.

Borttagning av batteri

- ! WARNING!** Innan du utför någon av åtgärderna i det här avsnittet ska du läsa igenom och följa säkerhetsinstruktionerna som medföljde datorn.
- ! WARNING!** Om du använder ett inkompatibelt batteri kan risken för brand eller explosion öka. Byt bara till ett kompatibelt batteri inköpt från Dell. Batteriet har utformats så att det fungerar med din Dell™-dator. Använd inte ett batteri som är avsett för andra datorer i din dator.
- ! WARNING!** Stäng av datorn, ta ur nätadaptern från eluttaget och datorn, koppla bort modemmet från telefonjacket och datorn och ta bort alla andra externa sladdar från datorn innan du tar bort eller byter batteriet.

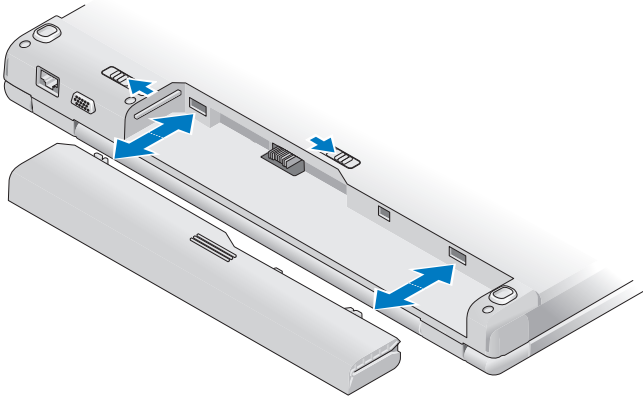

Mer information om batteriet finns i *Dell-teknikhandboken* på datorn eller på support.dell.com.





Omkopplare för trådlös kommunikation



Använd den trådlösa omkopplaren för att lokalisera nätverk eller för att aktivera eller inaktivera trådlösa nätverksenheter. Mer information om batteriet finns i *Dell-teknikhandboken* på datorn eller på support.dell.com. Information om att ansluta till internet finns i "Ansluta till Internet" på sidan 17.

Ställa in datorn

Snabbinstallation

-  **WARNING!** Innan du utför någon av åtgärderna i det här avsnittet ska du läsa igenom och följa säkerhetsinstruktionerna som medföljde datorn.
-  **WARNING!** Nätadaptern passar i vägguttag i hela världen. Strömkontakter och eluttagslister är emellertid olika i olika länder. Använder du en felaktig sladd eller ansluter sladden felaktigt till eluttagslisten eller vägguttaget kan det orsaka brand eller skada på utrustningen.
-  **ANMÄRKNING:** När du kopplar bort nätadapterkabeln från datorn bör du hålla i kontakten, inte i sladden, och dra ut den försiktigt men bestämt så att sladden inte skadas. När du lindar ihop nätadapterkabeln ska du följa vinkeln på nätadapterkontakten för att undvika skador på kabeln.
-  **OBS!** En del enheter kanske inte finns med eftersom du inte beställde dem.
- 1 Anslut nätadaptern till datorns nätadapterkontakt och till eluttaget.

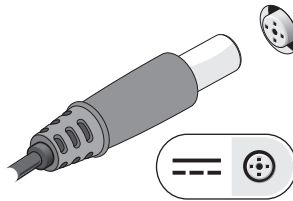

- 2 Anslut nätverkssladden i tillämpliga fall.

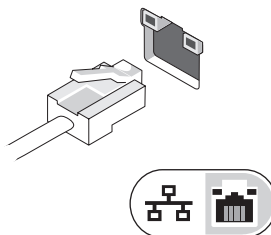

- 3 Anslut USB-enheter, t.ex. en mus eller ett tangentbord (tillval).



- 4 Anslut IEEE 1394-enheter, t.ex. en dvd-spelare, i tillämpliga fall.

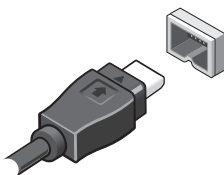

- 5 Öppna datorskärmen och tryck på strömbrytaren så att datorn sätts igång.

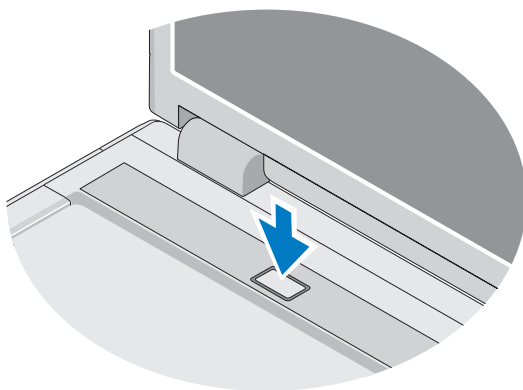

OBS! Du bör sätta igång och stänga av datorn minst en gång innan du installerar några kort eller ansluter datorn till en dockningsstation eller annan extern enhet som exempelvis en skrivare.

- 6 Anslut till Internet i tillämpliga fall. Se ”Ansluta till Internet” på sidan 17 för mer information.

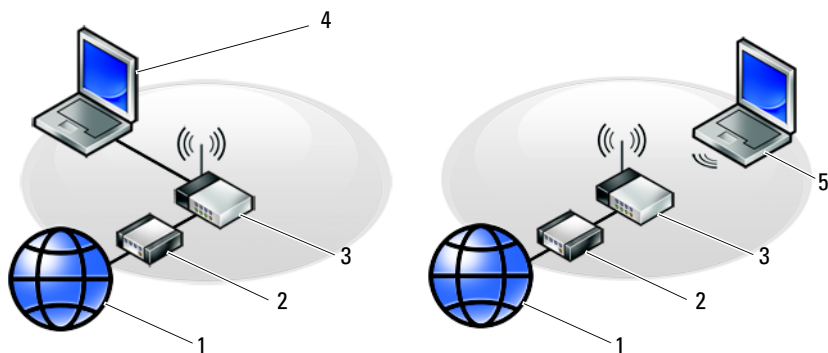

- | | | | |
|---|--|---|----------------------------------|
| 1 | Internet-tjänst | 2 | kabel eller DSL-modem |
| 3 | trådlös router | 4 | bärbar dator med nätverksadapter |
| 5 | bärbar dator med trådlöst nätverkskort | | |

Ansluta till Internet

Innan du kan ansluta till Internet måste du ha ett modem eller en nätverksanslutning och en Internet-leverantör (ISP). *Om du använder en uppringd anslutning* ska du ansluta en telesladd till modemuttaget på datorns baksida och telejacket innan du konfigurerar Internet-anslutningen. *Om du använder en DSL- eller kabel/satellitmodem-anslutning* kontaktar du Internet-leverantören eller mobiltelefon-tjänsten för installationsanvisningar.

Konfigurera Internet-anslutningen

Så här konfigurerar du en Internet-anslutning med hjälp av en genväg på skrivbordet som Internet-leverantören tillhandahåller:

- 1 Spara och stäng alla öppna filer och avsluta alla öppna program.
- 2 Dubbelklicka på Internet-leverantörens ikon på skrivbordet i Microsoft® Windows®.
- 3 Slutför installationen genom att följa anvisningarna på skärmen.

Om det inte finns någon ikon för Internet-leverantören på skrivbordet eller om du vill konfigurera Internet-anslutningen till en annan leverantör genomför du stegen i motsvarande avsnitt nedan:



OBS! Om du inte kan ansluta till Internet, se *Dell Technology Guide* (teknikhandbok). Om du har lyckats ansluta någon gång tidigare kan Internet-leverantören ha problem med sin tjänst. Kontakta Internet-leverantören och hör efter hur det står till med tjänsten eller försök igen senare.



OBS! Ha informationen från Internet-leverantören klar. Om du inte har någon Internet-leverantör läser du guiden **Anslut till Internet**.

Operativsystemet Microsoft® Windows® XP

- 1 Spara och stäng alla öppna filer och avsluta alla öppna program.
- 2 Klicka på **Start** → **Internet Explorer** → **Anslut till Internet**.
- 3 Klicka på lämpligt alternativ i nästa fönster:
 - Om du saknar Internet-leverantör och vill välja en ska du klicka på **Välj från en lista över Internet-leverantörer**.
 - Om du redan har fått installationsanvisningar från Internet-leverantören men inte har fått någon installationsdisk klickar du på **Installera min anslutning manuellt**.
 - Klicka på **Använd CD-skivan med programvaran från Internet-leverantören** om du har fått en cd-skiva.
- 4 Klicka på **Nästa**.



Om du valde **Installera min anslutning manuellt** i steg 3 ska du fortsätta till steg 5. Följ i annat fall anvisningarna på skärmen för att slutföra installationen.



OBS! Kontakta din Internet-leverantör om du inte vet vilken typ av anslutning du ska välja.

- 5 Klicka på lämpligt alternativ under **Hur vill du ansluta till Internet?** och klicka på **Nästa**.
- 6 Använd installationsinformation som du har fått från din Internet-leverantör.

På Microsoft Windows Vista®

- 1 Spara och stäng alla öppna filer och avsluta alla öppna program.
 - 2 Klicka på Start-knappen i Windows Vista  → **Kontrollpanelen**
 - 3 Under **Nätverk och Internet** klickar du på **Anslut till Internet**.
 - 4 I fönstret **Anslut till Internet** klickar du antingen på **Bredbandsanslutning (PPPoE)** eller **Fjärranslutning** beroende på hur du vill ansluta:
 - Välj **Bredband** om du vill använda DSL, satellitmodem, kabel-tv-modem eller trådlös Bluetooth-teknikanslutning.
 - Välj **Uppringd** om du vill använda en uppringningsmodem eller ISDN.
-  **OBS!** Om du inte vet vilken typ av anslutning som du skall välja klickar du på **Hjälp mig att välja** eller kontaktar din Internet-leverantör.
- 5 Följ anvisningarna på skärmen och använd installationsinformationen från din Internet-leverantör för att slutföra installationen.

Överföra information till en ny dator

Operativsystemet Microsoft® Windows® XP

I operativsystemet Microsoft Windows XP finns en guide för överföring av filer och inställningar så att du kan flytta data från den gamla datorn till den nya.

Du kan överföra informationen till den nya datorn via nätverket eller en seriell anslutning, men du kan även lagra den på ett annat medium, till exempel en brännbar cd-skiva eller en diskett, och sätta in den i den nya datorn.

 **OBS!** Du kan överföra information från den gamla till den nya datorn genom att koppla en seriell kabel till indata/utdata-portarna på de båda datorerna.

Anvisningar om hur du ställer in en anslutning med en seriell kabel mellan två datorer finns i Microsoft Knowledge Base-artikeln #305621, som har rubriken *How to Set Up a Direct Cable Connection Between Two Computers in Windows XP* (så här kopplar du samman två datorer med en kabel i Windows XP). Informationen är inte tillgänglig i vissa länder.

Du måste köra guiden **Överför filer och inställningar** om du vill överföra information till en annan dator.

Köra guiden **Överför filer och inställningar med hjälp av Dells™ medium med operativsystemet**



OBS! Den här proceduren erfordrar mediet med *operativsystemet*. Detta medföljer inte alla datorer, eftersom det är ett tillval.

Så här förbereder du en ny dator för filöverföringen:

- 1 Så här öppnar du guiden **Överför filer och inställningar**: klicka på **Start**→ **Alla Program**→ **Tillbehör**→ **Systemverktyg**→ **Guiden Överför filer och inställningar**.
- 2 När startsidan i **guiden Överför filer och inställningar** visas klickar du på **Nästa**.
- 3 I fönstret **Vilken dator är det här?** klickar du på **Ny dator**→ **Nästa**.
- 4 På sidan **Har du en Windows XP CD-skiva?** klickar du på **Jag kommer att använda guiden på Windows XP CD-skivan**→ **Nästa**.
- 5 När skärmbilden **Gå nu till din gamla datorn** visas, går du över till källdatorn. Klicka *inte* på **Nästa** ännu.

Kopiera data från den gamla datorn:

- 1 Sätt mediet med *operativsystemet* Windows XP i den gamla datorn.
- 2 På sidan **Välkommen till Microsoft Windows XP** klickar du på **Utföra ytterligare aktiviteter**.
- 3 Under **Vad vill du göra?** klickar du på **Överföra filer och inställningar**→ **Nästa**.
- 4 I fönstret **Vilken dator är det här?** klickar du på **Gammal dator**→ **Nästa**.
- 5 På skärmen **Välj en överföringsmetod** klickar du på den överföringsmetod du vill använda.
- 6 På sidan **Vad vill du överföra?** väljer du de objekt du vill föra över och klickar på **Nästa**.
När informationen har kopierats visas meddelandet **Insamlingsfasen slutförs**.
- 7 Klicka på **Avsluta**.

Så här överför du data till den nya datorn:

- 1 Klicka på **Nästa** på sidan **Gå nu över till den gamla datorn** på den nya datorn.
- 2 På sidan **Var finns filerna och inställningarna?** väljer du samma metod som för överföringen av inställningar och filer och klickar på **Nästa**.
Guiden läser de kopierade filerna och inställningarna och överför dem till den nya datorn.
När alla inställningar och filer har överförts, visas sidan **Slutförd**.
- 3 Klicka på **Avsluta** och starta om den nya datorn.

Köra guiden Överför filer och inställningar utan Dells™ cd-skiva med operativsystemet

Om du ska kunna köra guiden Överför filer och inställningar utan mediet med *operativsystemet* måste du skapa en guidediskett med vilken du kan skapa en kopia och spara på något utbytbart medium.

Skapa guidedisketten på din nya dator med Windows XP. Gör så här:

- 1 Så här öppnar du guiden Överför filer och inställningar: klicka på **Start** → **Alla Program** → **Tillbehör** → **Systemverktyg** → **Guiden Överför filer och inställningar**.
- 2 När startsidan i guiden **Överför filer och inställningar** visas klickar du på **Nästa**.
- 3 I fönstret **Vilken dator är det här?** klickar du på **Ny dator** → **Nästa**.
- 4 På sidan **Har du en Windows XP CD-skiva?** På skärmbilden ska du klicka på **Jag vill skapa en guidediskett i följande enhet** → **Nästa**.
- 5 Sätt i det utbytbara mediet, till exempel en skrivbar cd-skiva, och klicka på **OK**.
- 6 När disketten har skapats och meddelandet **Gå nu till den gamla datorn** visas ska du *inte* klicka på **Nästa**.
- 7 Gå över till den gamla datorn.

Kopiera data från den gamla datorn:

- 1 Sätt in guidedisketten i en gamla datorn och klicka på **Start** → **Kör**.
- 2 Bläddra till **fastwiz** i fältet **Öppna** i fönstret **Kör** (på det utbytbara mediet) och klicka på **OK**.

- 3 När välkomstfönstret för **Guiden Överför filer och inställningar** visas klickar du på **Nästa**.
- 4 I fönstret **Vilken dator är det här?** klickar du på **Gammal dator**→ **Nästa**.
- 5 På skärmen **Välj en överföringsmetod** klickar du på den överföringsmetod du vill använda.
- 6 På sidan **Vad vill du överföra?** väljer du de objekt du vill föra över och klickar på **Nästa**.
När informationen har kopierats visas meddelandet **Insamlingsfasen slutförs**.
- 7 Klicka på **Avsluta**.

Så här överför du data till den nya datorn:

- 1 På skärmen **Gå nu till den gamla datorn** på den nya datorn klickar du på **Nästa**.
- 2 På sidan **Var finns filerna och inställningarna?** väljer du samma metod som för överföringen av inställningar och filer och klickar på **Nästa**. Följ anvisningarna på skärmen.

Guiden läser de kopierade filerna och inställningarna och överför dem till den nya datorn.

När alla inställningar och filer har överförts, visas sidan **Slutförd**.

- 3 Klicka på **Avsluta** och starta om den nya datorn.



OBS! Mer information om hur du flyttar data hittar du genom att söka på support.dell.com efter dokument nummer 154781 (*What Are The Different Methods To Transfer Files From My Old Computer To My New Dell™ Computer Using the Microsoft® Windows® XP Operating System?*).



OBS! Det går inte att komma åt Dell Knowledge Base-dokumentet från vissa länder.

På Microsoft Windows Vista®

- 1 Klicka på startknappen i Windows Vista , och därefter på **Överföra filer och inställningar**→ **Starta Windows filöverföring**.
- 2 Klicka på **Fortsätt** i dialogrutan **Kontroll av användarkonto**.
- 3 Klicka på **Påbörja en ny överföring** eller **Fortsätt en pågående överföring**.

Följ instruktionerna på skärmen från guiden Windows Filöverföring.

Specifikationer



OBS! Erbjudanden kan variera per region. Mer information om datorns konfiguration får du om du klickar på **Start**→ **Hjälp och support** och väljer alternativet som visar datorinformation.

Processor

Processortyp	Dell™ Vostro™ 1310, 1510, and 1710: <ul style="list-style-type: none"> • Intel® Core™ 2 Duo (1,4–2,6 GHz) • Intel® Celeron® (1,8–2,0 GHz)
L2-cacheminne	Vostro 1310, 1510 och 1710: <ul style="list-style-type: none"> • 2 MB, 3 MB, 4MB eller 6 MB (Intel Core 2 Duo) • 1 MB (Intel Celeron)
Frekvens för framsidesbuss	Vostro 1310, 1510 och 1710: <ul style="list-style-type: none"> • 533 MHz eller 800 MHz

Systeminformation

Kretsupsättning	Vostro 1310, 1510 och 1710: <ul style="list-style-type: none"> • Intel GM965 Express-kretsupsättning för integrerad grafik
Databussbredd	64 bitars
DRAM-bussbredd	Vostro 1310, 1510 och 1710: <ul style="list-style-type: none"> • 64-bitars bussar med två kanaler
Processoradressbussbredd	32 bitars
Flash-EPROM	1 MB

ExpressCard

OBS! ExpressCard-platsen är endast avsedd för ExpressCards. Den stöder INTE PC Card-kort.

ExpressCard-styrdon	inbyggt
---------------------	---------

ExpressCard (fortsättning)

ExpressCard-kontakt	<ul style="list-style-type: none">• 54-mm ExpressCard-kortplats (stöder både USB- och PCIe-baserade gränssnitt)
Kort som stöds	ExpressCard/54 (54 mm)
ExpressCard-kontaktens storlek	54 mm

8-i-1-minneskortläsare

8-i-1 minneskortläsare	O2MICRO OZ129
8-i-1 minneskortläsare	8-i-1 minneskortläsare
Kort som stöds	<ul style="list-style-type: none">• Secure Digital (SD)• SDIO• MultiMediaCard (MMC)• Memory Stick• Memory Stick Pro• xD-Picture-kort• Hi Speed-SD• Hi Density-SD

Minne

Minnesmodulens kontakt	2 DIMM-kortplatser
Minnesmodulkapacitet	512 MB, 1 GB eller 2 GB
Minnestyp	DDR2 667 MHz
Minimalt minne	512 MB
Maximalt minne	4 GB

OBS! För att dra fördel av den dubbla bandbreddskapaciteten måste båda minneskortplatserna vara fyllda.

OBS! Det minne som anges vara tillgängligt återspeglar inte det maximala minnet som är installerat, eftersom en viss mängd minne reserveras för systemfiler.

Portar och kontakter

Ljud	kontakter för mikrofon och stereohörlurar/högtalare
IEEE 1394a	4-stiftskontakt
Mini-Card-stöd (interna expansionskortplatser)	Vostro 1310, 1510 och 1710: <ul style="list-style-type: none">• kortplats för MiniCard• en dedicerad Mini-Card-kortplats för WLAN• ett USB-baserat dotterkort med Bluetooth® trådlös teknik (Dell™ Wireless 360)
Nätverkskort	RJ-45-port
USB	Vostro 1310, 1510 och 1510: <ul style="list-style-type: none">• fyra USB-portar Vostro 1710: <ul style="list-style-type: none">• sex USB-portar
Bild	15-stifts VGA-videokontakt

Kommunikation

Modem	stöder externt USB-modem
Nätverkskort	Vostro 1310, 1510 och 1710: <ul style="list-style-type: none">• 10/100/1000 Ethernet LAN på moderkortet
Trådlöst	internt stöd för PCI-e Mini-Card WLAN och kort med Bluetooth V2.0 trådlös teknik

Bild

OBS! Extra uppgraderingar av videostyrenhet finns tillgängliga för datorn beroende på tillgänglighet vid inköpsdatum.

Bildskärmstyp	Vostro 1310, 1510 och 1710: <ul style="list-style-type: none">• inbyggd på moderkortet• separat grafikkort
---------------	---

Bild (fortsättning)

Bildskärmsstyrenhet	Vostro 1310, 1510 och 1510: <ul style="list-style-type: none">• NVIDIA GeForce 8400M GS, 64 bitar Separat Vostro 1710: <ul style="list-style-type: none">• NVIDIA GeForce 8600M GS, 128 bitar
Videominne	Vostro 1310, 1510 och 1710: <ul style="list-style-type: none">• upp till 256 MB delat minne (Vostro 1510) Separat Vostro 1310: <ul style="list-style-type: none">• 128 MB Separat Vostro 1510: <ul style="list-style-type: none">• 256 MB Separat Vostro 1710: <ul style="list-style-type: none">• 256 MB
LCD-gränssnitt	LVDS

Ljud

Ljudtyp	HDA (High Definition Audio - högdefinitions ljud)
Ljud-codec	Realtek ALC268
Stereokonvertering	24-bitars (analog-till-digital och digital-till-analog)
Gränssnitt:	
Internt	Azalia
Extern	kontakt för mikrofon och stereohörlurar/högtalare
Högtalare	Vostro 1310: <ul style="list-style-type: none">• en 4-ohms högtalare Vostro 1310, 1510 och 1710: <ul style="list-style-type: none">• Två högtalare på vardera 4 ohm
Intern högtalarförstärkare	2 W
Volymreglage	programmenyer, mediestyrenheter

Bildskärm

Typ (aktiv matris TFT)	<ul style="list-style-type: none">• WXGA antireflex (Vostro 1310 och 1510)• WXGA TrueLife (Vostro 1310)• WXGA+ antireflex (Vostro 1510 och 1710)• WXGA+ TrueLife (Vostro 1510)• WUXGA TrueLife (Vostro 1510 och 1710)
Mått:	
Höjd	Vostro 1310: <ul style="list-style-type: none">• 178,8 mm Vostro 1510: <ul style="list-style-type: none">• 208,9 mm (8,224 tum) Vostro 1710: <ul style="list-style-type: none">• 245,0 mm (9,64 tum)
Bredd	Vostro 1310: <ul style="list-style-type: none">• 286 mm (11,26 tum) Vostro 1510: <ul style="list-style-type: none">• 333,1 mm (13,114 tum) Vostro 1710: <ul style="list-style-type: none">• 383,0 mm (15,0 tum)
Diagonalt	Vostro 1310: <ul style="list-style-type: none">• 339,5 mm (13,366 tum) Vostro 1510: <ul style="list-style-type: none">• 393,2 mm (15,48 tum) Vostro 1710: <ul style="list-style-type: none">• 431,71 mm (17,0 tum)
Maximala upplösningar:	
WXGA	1 280 x 800 (Vostro 1310 och 1510)
WXGA anti-glare	1 280 x 800 (Vostro 1510 och 1710)
WXGA med TrueLife	1 280 x 800 (Vostro 1310 och 1510)

Bildskärm (fortsättning)

WXGA+ anti-glare	1 440 x 900 (Vostro 1510 och 1710)
WXGA+ with TrueLife	1 440 x 900 (Vostro 1510 och 1710)
WSXGA with TrueLife	1 680 x 1 050 (Vostro 1510)
WUXGA with TrueLife	1 920 x 1 200 (Vostro 1510 och 1710)
Uppdateringshastighet	60 Hz
Betraktningvinkel	0° (stängd) till 160°
Horisontell visningsvinkel	±40° (WXGA) ±40° (WXGA med TrueLife)
Inställningar	Ljusstyrkan kan ställas in med snabbtangenter

Tangentbord

Antal tangenter	Vostro 1310, 1310 och 1510: • 84 (USA/Kanada); 85 (Europa); 88 (Japan) Vostro 1710: • 105 (USA/Kina); 106 (Europa/Brasilien); 109 (Japan)
Layout	QWERTY/AZERTY/Kanji
Storlek:	
Standard	hel storlek
Maximalt	Vostro 1310, 1310 och 1510: • 283,1 mm x 118,9 mm x 5,2 mm Vostro 1710: • 359,4 mm x 118,9 mm x 5,2 mm

Styrplatta

X/Y-positionsupplösning
(grafiktabelläge)

240 cpi

Storlek:

Bredd

Vostro 1310:

- 63 mm

Vostro 1310, 1510 och 1710:

- 73,7 mm

Höjd

Vostro 1310:

- 37 mm

Vostro 1310, 1510 och 1710:

- 43,1 mm

Batteri

Typ

Vostro 1310:

- smart litiumjon med fyra celler
- 6-cellers ”smart” litiumjon eller 6-cellers smart litiumpolymer
- smart litiumjon med nio celler

Vostro 1510:

- 6-cellers ”smart” litiumjon eller 6-cellers smart litiumpolymer
- smart litiumjon med nio celler

Vostro 1710:

- smart litiumjon med sex celler
- 8-cellers ”smart” litiumjon

Batteri (fortsättning)

Mått:

Djup	4 celler, 6 celler och 8 celler: <ul style="list-style-type: none">• 50,3 mm (1,980 tum) 9 celler: <ul style="list-style-type: none">• 72 mm (2,835 tum)
Höjd	Vostro 1310: <ul style="list-style-type: none">• 4 celler och 6 celler: 19,9 mm (0,783 tum)• 9 celler: 20,7 mm (0,815 tum) Vostro 1510: <ul style="list-style-type: none">• 6 celler: 19,9 mm (0,783 tum)• 9 celler: 20,7 mm (0,815 tum) Vostro 1710: <ul style="list-style-type: none">• 6 celler och 8 celler: 20,2 mm (0,795 tum)
Bredd	Vostro 1310, 1310 och 1510: <ul style="list-style-type: none">• 4 celler och 6 celler: 205 mm (8,071 tum)• 9 celler: 221,9 mm (8,736 tum) Vostro 1710: <ul style="list-style-type: none">• 6 celler och 8 celler: 271 mm (10,67 tum)
Spänning	14,8 V (4 celler) 11,1 V (6 och 9 celler)
Drifttid	Batteriets drifttid varierar utifrån driftsförhållandena och kan minska avsevärt under vissa strömintensiva förhållanden (se "Problem med strömförsörjningen" på sidan 45).

Nätadapter

Inspänning	90–264 V växelström (65 och 90 W)
Inström (maximal)	1,5 A (65 och 90 W)
Infrekvens	47–63 V växelström (65 och 90 W)

Nätadapter (fortsättning)

Utmatningseffekt (65 W)	4,34 A (maximalt vid 4 sekunders puls) 3,34 A (kontinuerlig)
Utmatningseffekt (90 W)	5,62 A (maximalt vid 4 sekunders puls) 4,62 A (kontinuerlig)

OBS! På en Vostro 1710 med ett separat grafikkort måste du använda nätadaptern med effekten 90 W som medföljde datorn. Användning av felaktig växelströmsadapter hindrar optimala systemprestanda och ger en BIOS-varning.

Uppskattad utspänning	19,5 V likström (65 och 90 W)
-----------------------	-------------------------------

Mått (65 W):

Höjd	27,8–28,6 mm
Bredd	57,9 mm
Djup	137,2 mm

Mått (90 W):

Höjd	33,8–34,6 mm
Bredd	60,9 mm
Djup	153,4 mm
Vikt (med kablar)	0,46 kg

Temperaturintervall	0° till 35 °C
---------------------	---------------

Fysiska mått

Höjd	Vostro 1310: <ul style="list-style-type: none">• 23,8–37,2 mm Vostro 1510: <ul style="list-style-type: none">• 26,2–38 mm Vostro 1710: <ul style="list-style-type: none">• 29–40,5 mm (1,142–1,594 tum)
------	---

Fysiska mått (fortsättning)

Bredd	Vostro 1310: <ul style="list-style-type: none">• 317 mm
	Vostro 1510: <ul style="list-style-type: none">• 357 mm
	Vostro 1710: <ul style="list-style-type: none">• 393 mm (15,472 tum)
Djup	Vostro 1310: <ul style="list-style-type: none">• 243,2 mm (9,575 tum)
	Vostro 1510: <ul style="list-style-type: none">• 258 mm
	Vostro 1710: <ul style="list-style-type: none">• 286 mm (11,26 tum)
Vikt	Vostro 1310: <ul style="list-style-type: none">• minst 2,1 kg med 4 cellers batteri
	Vostro 1510: <ul style="list-style-type: none">• min. 2,8 kg (6,173 lb) med batteri med 6 celler
	Vostro 1710: <ul style="list-style-type: none">• min. 3,41 kg (7,51 lb) med batteri med 8 celler

Miljöpåverkan

Temperaturintervall:

Drift	0° till 35 °C
Förvaring	-40 till 65 °C

Relativ luftfuktighet (maximal):

Drift	10 till 90 % (utan kondens)
Förvaring	5 till 95 % (utan kondens)

Miljöpåverkan (fortsättning)

Maximal vibration (vid användning av ett slumpmässigt vibrationsspektrum som simulerar användarmiljön):

Drift	0,66 g RMS
Förvaring	1,3 g RMS

Maximal stöttålighet (mätt med hårddisk i driftläge och en 2 ms lång halvsinuspuls för drift): Även mätt med parkerad hårddisk och en 2 ms lång halvsinuspuls för lagring):

Drift	142 G
Förvaring	163 g

Kamera (tillval)

Stillbildsupplösning	1,3 megapixel
----------------------	---------------

Felsökning

 **WARNING!** Koppla alltid ur datorn från eluttaget innan du öppnar kåpan för att skydda dig mot möjlig elektrisk stöt, skärsår av rörliga fläktblad eller andra möjliga skador.

 **WARNING!** Innan du utför någon av åtgärderna i det här avsnittet ska du läsa igenom och följa säkerhetsinstruktionerna som medföljde datorn.

Verktyg

Strömindikatorer

Den dubbelfärgade strömknappslampan på datorns framsida tänds och blinkar, eller lyser med fast sken, för att visa på olika statuslägen:

- Om strömindikatorn inte lyser är datorn antingen avstängd eller får ingen ström.
- Om strömindikatorn lyser stadigt blått och datorn inte svarar kontrollerar du att bildskärmen är ansluten och påslagen.
- Om strömindikatorn blinkar blått är datorn i vänteläge. Tryck på någon av tangenterna på tangentbordet, flytta musen eller tryck på strömknappen för att återgå till normalläge. Om strömlampan blinkar gult får datorn ström, men det kan vara problem med en enhet som exempelvis en minnesmodul eller ett grafikkort kan vara felaktigt installerat.
- Om strömlampan lyser stadigt gult kan det vara problem med strömmen eller fel på en intern enhet.

Ljudsignalkoder

Datorn kan avge ett antal ljudsignaler (pip) under starten om bildskärmen inte kan visa fel eller problem. Ljudsignalerna, som kallas pipkoder, varnar om ett problem. En möjlig pipkod kan bestå av tre korta ljudsignaler som upprepas. Den pipkoden meddelar att datorn har stött på ett möjligt fel på moderkortet.

Om datorn avger ljudsignaler under starten gör du så här:

- 1 Anteckna ljudsignalen.
- 2 Kör Dell Diagnostics (se ”Dell Diagnostics” på sidan 43) om du behöver identifiera ett allvarigare fel.

Kod (upprepade korta ljudsignaler)	Beskrivning	Föreslagen åtgärd
1	Checksummefel i BIOS. Eventuellt moderkortsfel.	Kontakta Dell.
2	Inga minnesmoduler kunde identifieras	<ol style="list-style-type: none">1 Om du har två eller flera minnesmoduler installerade tar du bort dem och installerar sedan om en modul (se <i>servicehandboken</i> på support.dell.com) och starta sedan datorn på nytt. Om datorn startar normalt återinstallerar du modulen. Fortsätt på samma sätt tills du har hittat minnesmodulen som inte fungerar eller har satt tillbaka samtliga utan att felet dök upp igen.2 Om tillgängligt installerar du bara minne av samma typ i datorn, se <i>servicehandboken</i> på support.dell.com).3 Om problemet kvarstår kontaktar du Dell.
3	Möjligt fel på moderkortet	Kontakta Dell.
4	Fel vid läsning från/skrivning till RAM-minne	<ol style="list-style-type: none">1 Säkerställ att inga speciella minnesmodul-/minneskontaktplaceringskrav föreligger (se <i>servicehandboken</i> på support.dell.com).2 Kontrollera att minnesmodulerna du installerar är kompatibla med datorn (se <i>servicehandboken</i> på support.dell.com).3 Om problemet kvarstår kontaktar du Dell.
5	Fel på realtidsklockan. Eventuellt fel på batteriet eller moderkortet.	<ol style="list-style-type: none">1 Byt ut batteriet (se <i>servicehandboken</i> på support.dell.com).2 Om problemet kvarstår kontaktar du Dell.

Kod (upprepade korta ljudsignaler)	Beskrivning	Föreslagen åtgärd
6	Fel vid test av grafik- BIOS	Kontakta Dell.
7	Fel vid test av CPU- cacheminne	Kontakta Dell.

Felmeddelanden

 **WARNING!** Innan du utför någon av åtgärderna i det här avsnittet ska du läsa igenom och följa säkerhetsinstruktionerna som medföljde datorn.

Om felmeddelandet (eller något liknande meddelande) inte finns med i listan kan du läsa i dokumentationen för operativsystemet eller det program som var igång då meddelandet visades.

AUXILIARY DEVICE FAILURE (FEL PÅ KRINGENHET) — Det kan vara fel på pekplattan eller den externa musen. Kontrollera anslutningen av en extern mus. Aktivera alternativet **Pointing Device** (pekdon) i systeminställningarna. Mer information finns i *servicehandboken* på support.dell.com. Kontakta Dell om problemet kvarstår (se ”Kontakta Dell” på sidan 68).

BAD COMMAND OR FILE NAME (FELAKTIGT KOMMANDO ELLER FILNAMN) — Kontrollera att du har stavat kommandot rätt, infogas mellanslag på rätt ställen och använt rätt sökväg.

CACHE DISABLED DUE TO FAILURE (CACHEMINNE AVSTÄNGT PÅ GRUND AV FEL) — Det är fel på det primära cacheminnet i processorn. ”Kontakta Dell” på sidan 68. Tangentbordsproblem med externa tangentbord

CD DRIVE CONTROLLER FAILURE (FEL PÅ CD-ENHETENS STYRDON) — Cd-enheten svarar inte på kommandon från datorn.

DATA ERROR (DATAFEL) — Hårddisken kan inte läsa data.

DECREASING AVAILABLE MEMORY (MINSKAR TILLGÄNGLIGT MINNE) — Det kan vara fel på en eller flera minnesmoduler eller så sitter de inte i rätt. Installera om minnesmodulerna eller byt ut dem om det behövs. Mer information finns i *servicehandboken* på support.dell.com.

DISK C: FAILED INITIALIZATION (DET GICK INTE ATT INITIERA DISKEN C:) — Hårddisken gick inte att initiera. Kör hårddisktesterna i Dell Diagnostics (se ”Dell Diagnostics” på sidan 43).

DRIVE NOT READY (ENHETEN ÄR INTE KLAR) — Den pågående operationen fordrar att det finns en hårddisk i facket innan den kan fortsätta. Installera en hårddisk i enhetsuttaget. Mer information finns i servicehandboken på support.dell.com.

ERROR READING PCMCIA CARD (FEL VID LÄSNING AV PCMCIA-KORT) —

Datorn kan inte identifiera ExpressCard-kortet. Sätt i kortet på nytt eller försök med ett annat. Mer information finns i servicehandboken på support.dell.com.

EXTENDED MEMORY SIZE HAS CHANGED (DET UTÖKADE MINNETS STORLEK HAR ÄNDRATS) — Minnesstorleken som finns registrerat i NVRAM överensstämmer inte med den mängd minne som finns installerat på datorn. Starta om datorn. Kontakta Dell om felet uppstår igen (se ”Kontakta Dell” på sidan 68).

THE FILE BEING COPIED IS TOO LARGE FOR THE DESTINATION DRIVE (FILEN SOM KOPIERAS ÄR FÖR STOR FÖR MÅLENHETEN) — Filen som du försöker kopiera får inte plats på disken eller så är disken full. Försök kopiera filen till en annan disk eller använd en disk med större lagringskapacitet.

A FILENAME CANNOT CONTAIN ANY OF THE FOLLOWING CHARACTERS: \ / : * ? " < > | — Använd inte dessa tecken i filnamn.

GATE A20 FAILURE (FEL PÅ PORT A20) — En minnesmodul kan sitta löst. Installera om minnesmodulerna eller byt ut dem om det behövs. Mer information finns i servicehandboken på support.dell.com.

GENERAL FAILURE (ALLMÄNT FEL) — Operativsystemet kan inte utföra kommandot. Meddelandet följs vanligen av mer detaljerad information, exempelvis *Skrivaren saknar papper*. Vidta lämplig åtgärd.

HARD-DISK DRIVE CONFIGURATION ERROR (KONFIGURATIONSFEL PÅ HÄRDDISKEN) — Datorn kan inte identifiera enhetens typ. Stäng av datorn, ta bort hårddisken (se servicehandboken på support.dell.com) och starta om datorn från en cd-skiva. Stäng sedan av datorn, montera hårddisken igen och starta om datorn. Kör hårddisktesterna i Dell Diagnostics (se ”Dell Diagnostics” på sidan 43).

HARD-DISK DRIVE CONTROLLER FAILURE 0 (FEL 0 PÅ HÄRDDISKENS STYRDON) —

Hårddisken svarar inte på kommandon från datorn. Stäng av datorn, ta bort hårddisken (se servicehandboken på support.dell.com), och starta om datorn från en cd-skiva. Stäng sedan av datorn, montera hårddisken igen och starta om datorn. Försök med en annan hårddisk om problemet består. Kör hårddisktesterna i Dell Diagnostics (se ”Dell Diagnostics” på sidan 43).

HARD-DISK DRIVE FAILURE (FEL PÅ HÅRDISKEN) — Hårddisken svarar inte på kommandon från datorn. Stäng av datorn, ta bort hårddisken (se servicehandboken på support.dell.com) och starta om datorn från en cd-skiva. Stäng sedan av datorn, montera hårddisken igen och starta om datorn. Försök med en annan hårddisk om problemet består. Kör hårddisktesterna i Dell Diagnostics (se ”Dell Diagnostics” på sidan 43).

HARD-DISK DRIVE READ FAILURE (FEL VID LÄSNING FRÅN HÅRDISKEN) —

Hårddisken kan vara defekt. Stäng av datorn, ta bort hårddisken (se servicehandboken på support.dell.com) och starta om datorn från en cd-skiva. Stäng sedan av datorn, montera hårddisken igen och starta om datorn. Försök med en annan hårddisk om problemet består. Kör hårddisktesterna i Dell Diagnostics (se ”Dell Diagnostics” på sidan 43).

INSERT BOOTABLE MEDIA (SÄTT I ETT STARTBART MEDIUM) —

Operativsystemet försöker att starta från ett icke-startbart media, som exempelvis en diskett eller cd-skiva. Sätt i ett startbart media.

INVALID CONFIGURATION INFORMATION-PLEASE RUN SYSTEM SETUP PROGRAM (OGILTIG KONFIGURATIONSINFORMATION - KÖR SYSTEMINSTÄLLNINGSPROGRAMMET) — Systemkonfigurationen motsvarar inte maskinvarukonfigurationen. Meddelandet visas i de flesta fall efter att en minnesmodul installeras. Ändra motsvarande inställningar i systeminställningsprogrammet. Mer information finns i servicehandboken på support.dell.com.

KEYBOARD CLOCK LINE FAILURE (FEL PÅ TANGENTBORDETS KLOCKPULS) —

Kontrollera anslutningen på externa tangentbord. Kör tangentbordstesten i Dell Diagnostics (se ”Dell Diagnostics” på sidan 43).

KEYBOARD CONTROLLER FAILURE (FEL PÅ TANGENTBORDETS STYRDON) —

Kontrollera anslutningen på externa tangentbord. Starta om datorn och undvik att röra vid tangentbordet eller musen då under startrutinen. Kör tangentbordstesten i Dell Diagnostics (se ”Dell Diagnostics” på sidan 43).

KEYBOARD DATA LINE FAILURE (FEL PÅ TANGENTBORDETS DATALINJE) —

Kontrollera anslutningen på externa tangentbord. Kör tangentbordstesten i Dell Diagnostics (se ”Dell Diagnostics” på sidan 43).

KEYBOARD STUCK KEY FAILURE (EN TANGENT HAR FASTNAT) — Kontrollera anslutningen på externa tangentbord. Starta om datorn och undvik att röra vid tangentbordet eller musen under startrutinen. Kör tangentbordstesten i Dell Diagnostics (se ”Dell Diagnostics” på sidan 43).

LICENSED CONTENT IS NOT ACCESSIBLE IN MEDIA DIRECT (LICENSIERAT INNEHÅLL ÄR INTE TILLGÄNGLIGT I MEDIA DIRECT) — Dell™ MediaDirect™ kan inte verifiera DRM-restriktioner (Digital Rights Management) i filen, så den kan inte spelas upp.

MEMORY ADDRESS LINE FAILURE AT ADDRESS, READ VALUE EXPECTING VALUE (MINNESADRESSFEL VID ADRESS, LÄSVÄRDE FÖRVÄNTAT VÄRDE) — Det kan vara fel på en minnesmodul, men den kan även sitta fel. Installera om minnesmodulerna eller byt ut dem om det behövs. Mer information finns i servicehandboken på support.dell.com.

MEMORY ALLOCATION ERROR (MINNESTILDELNINGSFEL) — Programmet du försöker köra fungerar inte ihop med operativsystemet, ett annat program eller ett verktyg. Stäng av datorn, vänta en halv minut och starta sedan om den. Försök att starta programmet igen. Om felmeddelandet visas igen ska du läsa dokumentationen till programmet.

MEMORY DATA LINE FAILURE AT ADDRESS, READ VALUE EXPECTING VALUE (FEL PÅ MINNESDATALINJE VID ADRESS, LÄSVÄRDE FÖRVÄNTAT VÄRDE) — Det kan vara fel på en minnesmodul, men den kan även sitta fel. Installera om minnesmodulerna eller byt ut dem om det behövs. Mer information finns i servicehandboken på support.dell.com.

MEMORY DOUBLE WORD LOGIC FAILURE AT ADDRESS, READ VALUE EXPECTING VALUE (FEL DUBBELORDSLOGIK PÅ ADRESSEN, LÄSVÄRDE FÖRVÄNTAT VÄRDE) — Det kan vara fel på en minnesmodul, men den kan även sitta fel. Installera om minnesmodulerna eller byt ut dem om det behövs. Mer information finns i servicehandboken på support.dell.com.

MEMORY ODD/EVEN LOGIC FAILURE AT ADDRESS, READ VALUE EXPECTING VALUE (MINNESPARITETSFEL VID ADRESS, LÄSVÄRDE FÖRVÄNTAT VÄRDE) — Det kan vara fel på en minnesmodul, men den kan även sitta fel. Installera om minnesmodulerna eller byt ut dem om det behövs. Mer information finns i servicehandboken på support.dell.com.

MEMORY WRITE/READ FAILURE AT ADDRESS, READ VALUE EXPECTING VALUE (FEL VID LÄSNING/SKRIVNING AV MINNET VID ADRESS, LÄSVÄRDE FÖRVÄNTAT VÄRDE) — Det kan vara fel på en minnesmodul, men den kan även sitta fel. Installera om minnesmodulerna eller byt ut dem om det behövs. Mer information finns i servicehandboken på support.dell.com.

NO BOOT DEVICE AVAILABLE (DET FINNS INGEN STARTENHET) — Datorn kan inte hitta hårddisken. Om hårddisken är konfigurerad som startenhet kontrollerar du att enheten är ordentligt installerad och partitionerad som startenhet.

NO BOOT SECTOR ON HARD-DISK DRIVE (INGEN STARTSEKTOR PÅ HÅRDDISK) —

Det kan vara fel på operativsystemet. Kontakta Dell om problemet (se ”Kontakta Dell” på sidan 68).

NO TIMER TICK INTERRUPT (INGET TIMERAVBROTT) — Det kan vara ett fel på en krets på moderkortet. Kör systemtesterna i Dell Diagnostics (se ”Dell Diagnostics” på sidan 43).

NOT ENOUGH MEMORY OR RESOURCES. CLOSE SOME PROGRAMS AND TRY AGAIN (STÅNG NÅGRA PROGRAM OCH FÖRSÖK IGEN) — För många program är öppna. Stäng alla fönster och öppna sedan det program som du vill använda.

OPERATING SYSTEM NOT FOUND (DET GICK INTE ATT HITTA OPERATIVSYSTEMET) — Installera om hårddisken (se servicehandboken på support.dell.com). Kontakta Dell om problemet kvarstår (se ”Dell Diagnostics” på sidan 43).

OPTIONAL ROM BAD CHECKSUM (KONTROLLSUMMAN STÄMMER INTE FÖR ROM-MINNET) — ROM-tillvalet fungerar inte. Kontakta Dell (se ”Dell Diagnostics” på sidan 43).

A REQUIRED .DLL FILE WAS NOT FOUND (EN NÖDVÄNDIG DLL-FIL HITTADES INTE) — Programmet som du försöker starta hittar inte en fil som behövs. Så här tar du bort programmet och installerar om det:

Windows XP:

- 1 Klicka på **Start** → **Kontrollpanelen** → **Lägg till eller ta bort program** → **Program och funktioner**.
- 2 Markera det program som du vill ta bort.
- 3 Klicka på **Avinstallera**.
- 4 Information om installationen finns i programdokumentationen.

Windows Vista:

- 1 Klicka på Windows Vista-startknappen  → **Kontrollpanelen** → **Program** → **Program och funktioner**.
- 2 Markera det program som du vill ta bort.
- 3 Klicka på **Avinstallera**.
- 4 Information om installationen finns i programdokumentationen.

SECTOR NOT FOUND (SEKTORN GICK INTE ATT HITTA) — Operativsystemet kan inte hitta en sektor på hårddisken. Det kan finnas en defekt sektor eller en felaktig FAT-tabell på hårddisken. Kör felkontrollprogrammet i Windows och kontrollera filstrukturen på hårddisken. Se Windows Hjälpsida och support för anvisningar (klicka på **Start** → **Hjälp och support**). Om ett stort antal sektorer är behäftade med fel ska du säkerhetskopiera alla data (om det är möjligt) och sedan formatera om hårddisken.

SEEK ERROR (SÖKFEL) — Operativsystemet kan inte hitta ett visst spår på hårddisken.

SHUTDOWN FAILURE (AVSTÄNGNINGSFEL) — Det kan vara ett fel på en krets på moderkortet. Kör systemtesterna i Dell Diagnostics (se ”Dell Diagnostics” på sidan 43).

TIME-OF-DAY CLOCK LOST POWER (KLOCKAN HAR RÅKAT UT FÖR STRÖMAVBROTT) — Det är fel i systeminställningarna. Anslut datorn till ett eluttag och ladda batteriet. Om problemet kvarstår försöker du att återställa data genom att starta systeminställningsprogrammet och sedan avslutar du omedelbart programmet (se servicehandboken på support.dell.com). Kontakta Dell om meddelandet återkommer (se ”Kontakta Dell” på sidan 68).

TIME-OF-DAY CLOCK STOPPED (KLOCKAN HAR STANNAT) — Reservbatteriet som gör att systeminställningarna bevaras kan behöva laddas upp. Anslut datorn till ett eluttag och ladda batteriet. Kontakta Dell om problemet kvarstår (se ”Kontakta Dell” på sidan 68).

TIME-OF-DAY NOT SET-PLEASE RUN THE SYSTEM SETUP PROGRAM (KLOCKAN ÄR INTE INSTÄLLD, KÖR SYSTEMINSTÄLLNINGSPROGRAMMET) — Tiden eller datumet som lagras i systeminställningarna matchar inte systemklockans tid. Ändra datumet och tiden. Mer information finns i servicehandboken på support.dell.com.

TIMER CHIP COUNTER 2 FAILED (RÄKNARE 2 PÅ TIDSKRETSEN FUNGERAR INTE) — Det kan vara ett fel på en krets på moderkortet. Kör systemtesterna i Dell Diagnostics (se ”Dell Diagnostics” på sidan 43).

UNEXPECTED INTERRUPT IN PROTECTED MODE (OVÄNTAT AVBROTT I SKYDDAT LÄGE) — Tangentbordets styrdon kanske inte fungerar eller så kan en minnesmodul sitta löst. Kör systemminnestesten och tangentbordstestet Dell Diagnostics (se ”Dell Diagnostics” på sidan 43).

X:\ IS NOT ACCESSIBLE (INGEN ÅTKOMST TILL X:\) THE DEVICE IS NOT READY (ENHETEN ÄR INTE REDO) — Sätt i en disk i enheten och försök igen.

WARNING: BATTERY IS CRITICALLY LOW (VARNING: BATTERIET ÄR NÄSTAN UTTÖMT) — Batteriet håller på att ta slut. Byt batteri, eller anslut datorn till ett vägguttag. Aktivera annars viloläget eller stäng av datorn.

Dell Diagnostics

 **WARNING!** Innan du utför någon av åtgärderna i det här avsnittet ska du läsa igenom och följa säkerhetsinstruktionerna som medföljde datorn.

När du ska använda Dell Diagnostics

Om du har problem med datorn utför du kontrollerna i Problem med programvara och att datorn hänger sig (se ”Problem med läsningar och programvara” på sidan 47) och kör Dell Diagnostics innan du kontaktar Dell för att få hjälp.

Skriv gärna ut instruktionerna innan du börjar.

 **ANMÄRKNING:** Dell Diagnostics fungerar bara på Dell-datorer.

 **OBS!** Cd-skivan *Drivers and Utilities* är ett tillval och medföljer inte alla datorer.

Se *servicehandboken* på support.dell.com för att granska datorns konfigurationsinformation och säkerställ att enheten du vill testa visas i systeminställningsprogrammet samt är aktivt.

Starta Dell Diagnostics från hårddisken eller från mediet *Drivers and Utilities*.

Starta Dell Diagnostics från hårddisken

 **OBS!** Om datorn inte kan visa en skärmbild, se ”Kontakta Dell” på sidan 68.

- 1 Säkerställ att datorn är ansluten till ett eluttag som är känt för att fungera riktigt.
- 2 Starta (eller starta om) datorn.
- 3 När DELL™-logotypen visas trycker du omedelbart på <F12>. Välj Diagnostics på startmenyn och tryck på <Retur>.

 **OBS!** Om du väntar för länge och operativsystemets logotyp visas, fortsätter du att vänta tills du ser Microsoft® Windows®-skrivbordet. Stäng sedan av datorn och försök på nytt.

 **OBS!** Om du får ett meddelande om att ingen partition för diagnosverktyget har hittats, kör du Dell Diagnostics från *Drivers and Utilities*-mediet.

- 4 Tryck på valfri tangent för att starta Dell Diagnostics från partitionen med felsökningsverktyget på hårddisken och följ anvisningarna på skärmen.

Så här startar du Dell Diagnostics från mediet *Drivers and Utilities*.

1 Sätt i mediet *Drivers and Utilities*.

2 Stäng av och starta om datorn.

När DELL-logotypen visas trycker du direkt på <F12>.



OBS! Om du väntar för länge och operativsystemets logotyp visas, fortsätter du att vänta tills du ser skrivbordet i Microsoft® Windows®. Stäng sedan av datorn och försök på nytt.



OBS! I nästa steg ändras startsekvensen bara tillfälligt. Nästa gång startas datorn enligt vad som har angetts för enheterna i systeminställningsprogrammet.

3 När listan med startenheter visas markerar du **CD/DVD/CD-RW** och trycker på <Retur>.

4 Välj **Boot from CD-ROM** (starta från cd-skiva) på menyn och tryck på <Retur>.

5 Skriv **1** för att öppna cd-menyn och tryck på <Retur> för att fortsätta.

6 Välj **Run the 32 Bit Dell Diagnostics** (kör 32-bitars Dell Diagnostics) i den numrerade listan. Om det finns flera versioner väljer du den version som gäller din dator.

7 När **huvudmenyn** för Dell Diagnostics visas väljer du det test du vill köra och följer anvisningarna på skärmen.

Åtgärda problem

Följ dessa tips när du felsöker datorn:

- Om du lade till eller tog bort en komponent innan problemet uppstod bör du gå igenom installationsprocedurerna och se till att komponenten installerades korrekt (se *servicehandboken* på support.dell.com).
- Om en enhet inte fungerar bör du se till att enheten är ordentligt ansluten.
- Om ett felmeddelande visas på skärmen skriver du ned det exakta meddelandet. Det här meddelandet kan hjälpa supportpersonalen att diagnostisera och åtgärda problemet/problemen.
- Om ett felmeddelande visas i ett program läser du i dokumentationen till programmet.



OBS! Metoderna i det här dokumentet är skrivna för standardläget i Windows, så de kanske inte fungerar om Dell-datorn körs i klassiskt läge.

Problem med strömförsörjningen



WARNING! Innan du utför någon av åtgärderna i det här avsnittet ska du läsa igenom och följa säkerhetsanvisningarna som medföljde datorn.

OM STRÖMINDIKATORN ÄR SLÄCKT — Datorn är endera avstängd eller får ingen ström.

- Sätt i nätkabeln igen i nätkontakten på datorns baksida och eluttaget.
- Ta bort alla eventuella grendosor, förlängningssladdar och strömskydd och kontrollera att datorn startar som den ska.
- Kontrollera att eventuella grendosor som används är anslutna till ett eluttag och är påslagna.
- Kontrollera att eluttaget fungerar genom att ansluta något annat till det, exempelvis en lampa.
- Säkerställ att huvudströmkabeln och frontpanelkabeln är säkert anslutna till moderkortet (se *servicehandboken* på support.dell.com).

OM STRÖMINDIKATORN LYSER BLÅTT OCH DATORN INTE SVARAR —

- Kontrollera att skärmen är ansluten och på.
- Se "Ljudsignalkoder" på sidan 35 om skärmen är ansluten och på.

OM STRÖMINDIKATORN BLINKAR BLÅTT — Datorn är i pausläge. Tryck på någon av tangenterna på tangentbordet, flytta musen eller tryck på strömknappen för att återgå till normalläge.

OM STRÖMINDIKATORN BLINKAR GULT — Datorn får ström, det är fel på en enhet eller den är felaktigt installerad.

- Ta bort och installera sedan om alla minnesmoduler (se *servicehandboken* på support.dell.com).
- Ta bort och installera om eventuella expansionskort, inklusive grafikort (se *servicehandboken* på support.dell.com).

OM STRÖMINDIKATORN LYSER MED FAST GULT SKEN — Det är problem med strömmen, det kanske är fel på en enhet eller den är felaktigt installerad.

- Säkerställ att processorströmkabeln är säkert ansluten till moderkortets strömkontakt (se *servicehandboken* på support.dell.com).
- Säkerställ att huvudströmkabeln och frontpanelkabeln är säkert anslutna till moderkortet (se *servicehandboken* på support.dell.com).

ELIMINERA STÖRNINGAR — Några möjliga störningskällor är:

- Förlängningssladdar för ström, tangentbord och mus
- För många enheter anslutna till samma grendosa
- Flera grendosor anslutna till samma eluttag

Problem med minne

 **WARNING!** Innan du utför någon av åtgärderna i det här avsnittet ska du läsa igenom och följa säkerhetsanvisningarna som medföljde datorn.

VID MEDDELANDE OM OTILLRÄCKLIGT MINNE —

- Spara och stäng alla öppna filer och avsluta alla öppna program som du inte använder för att se om detta löser problemet.
- Dokumentationen för programmen anger minimikraven för minne. Vid behov installerar du ytterligare minne (se *servicehandboken* på support.dell.com).
- Sätt tillbaka minnesmodulerna (se *servicehandboken* på support.dell.com) för att säkerställa att datorn kan kommunicera med minnet.
- Kör Dell Diagnostics (se ”Dell Diagnostics” på sidan 43).

OM DU HAR ANDRA MINNESPROBLEM —

- Sätt tillbaka minnesmodulerna (se *servicehandboken* på support.dell.com) för att säkerställa att datorn kan kommunicera med minnet.
- Se till att du följer följande riktlinjer vid installation av minne (se *servicehandboken* på support.dell.com).
- Kontrollera att det minne du använder passar för datorn. Mer information om vilken typ av minne som kan användas i datorn finns i ”Minne” på sidan 24.
- Kör Dell Diagnostics (se ”Dell Diagnostics” på sidan 43).

Problem med låsningar och programvara



VARNING! Innan du utför någon av åtgärderna i det här avsnittet ska du läsa igenom och följa säkerhetsanvisningarna som medföljde datorn.

Datorn startar inte

SE TILL ATT NÄTKABELN SITTER ORDENTLIGT I DATORN OCH I ELUTTAGET.

Datorn slutar svara på kommandon



ANMÄRKNING: Du kan förlora data om du inte kan stänga av datorn på det vanliga sättet via operativsystemet.

STÄNG AV DATORN — Om datorn varken svarar på tangentnedtryckningar eller musrörelser håller du strömbrytaren intryckt i minst 8-10 sekunder tills datorn stängs av. Starta sedan om datorn.

Ett program slutar att svara

AVSLUTA PROGRAMMET —

- 1 Tryck på <Ctrl><Skift><Esc> samtidigt för att visa Aktivitetshanteraren.
- 2 Klicka på fliken **Program**.
- 3 Klicka på det program som inte längre svarar.
- 4 Klicka på **Avsluta aktivitet**.

Ett program kraschar ofta



OBS! Det finns oftast installationsanvisningar för programvaran i tillhörande dokumentation eller på medföljande diskett, cd eller dvd.

KONTROLLERA PROGRAMDOKUMENTATIONEN — Avinstallera och installera om programmet om det behövs.

Ett program är avsett för en tidigare version av operativsystemet Microsoft® Windows®

KÖR GUIDEN FÖR PROGRAMKOMPATIBILITET —

Windows XP:

Guiden Programkompatibilitet konfigurerar program så att de körs i en miljö som liknar tidigare operativsystem.

- 1 Klicka på **Start**→ **Alla program**→ **Tillbehör**→ **Guiden Programkompatibilitet**→ **Nästa**.
- 2 Följ anvisningarna på skärmen.

Windows Vista:

Guiden Programkompatibilitet konfigurerar program så att de körs i en miljö som liknar tidigare operativsystem före Windows Vista.

- 1 Klicka på **Start**  → **Kontrollpanelen**→ **Program**→ **Använd ett äldre program med den här Windows-versionen**.
- 2 Klicka på **Nästa** när välkomstsidan visas.
- 3 Följ anvisningarna på skärmen.

En helt blå skärm visas

STÄNG AV DATORN — Om datorn varken svarar på tangentnedtryckningar eller musrörelser håller du strömbrytaren intryckt i minst 8-10 sekunder tills datorn stängs av. Starta sedan om datorn.

Andra programproblem

FELSÖKNINGSINFORMATION FINNS I DOKUMENTATIONEN TILL PROGRAMVARAN. DU KAN OCKSÅ KONTAKTA TILLVERKAREN AV —

- Se till att programmet är kompatibelt med det operativsystem som är installerat på datorn.
- Se till att datorn uppfyller de minimikrav för maskinvara som krävs för att köra programmet. Dokumentation till programmet innehåller mer information.
- Se till att programmet är rätt installerat och konfigurerat.
- Kontrollera att enhetsdrivrutinerna inte står i konflikt med andra program.
- Avinstallera och installera om programmet om det behövs.

SÄKERHETSKOPIERA FILERNA OMEDELbart.

- Använd ett antivirusprogram och kontrollera att det inte finns virus på hårddisken, disketterna, cd- eller dvd-skivorna.
- Spara och stäng alla öppna filer och program och stäng av datorn på Start-menyn.

Dells tekniska uppdateringstjänst

Dells tjänst för tekniska uppdateringar skickar e-postmeddelanden när det finns program- och maskinvaruuppdateringar för datorn. Tjänsten är gratis och innehåll, format och brevfrekvens kan anpassas.

Anmäl dig till Dells tjänst för tekniska uppdateringar genom att besöka support.dell.com/technicalupdate.

Dells supportverktyg

Dells supportverktyg är installerat på datorn och går att starta från Dells support -ikonen i aktivitetsfältet eller från **Start**-knappen. Använd det här verktyget för att skaffa dig information för att lösa ett problem, skaffa uppdateringar av program och undersöka om allt står rätt till med datorn.

Starta Dells supportverktyg

Dells supportverktyg startar du från -ikonen i aktivitetsfältet eller från **Start**-knappen.

Om ikonen för Dells supportverktyg inte visas i aktivitetsfältet:

- 1** Klicka på **Start** → **Alla program** → **Dell Support** → **Dell Support Settings**.
- 2** Markera **Show icon on the taskbar** (visa ikonen i aktivitetsfältet).



OBS! Om Dells supportverktyg inte kan öppnas via **Start**-menyn kan du gå till support.dell.com och ladda ner programvaran.

Dells supportverktyg är anpassad efter din dator.

Ikonen  i aktivitetsfältet har olika funktion beroende på om du klickar, dubbelklickar eller högerklickar på den.

Klicka på ikonen för Dells supportverktyg

Klicka eller högerklicka på ikonen  för att utföra följande åtgärder:

- Kontrollera datormiljön.
- Visa inställningarna för funktionen Dell Support.
- Öppna hjälpfilen för funktionen Dell Support.
- Visa Vanliga frågor och svar.
- Mer information om funktionen Dell Support.
- Stänga av funktionen Dell Support.

Dubbelklicka på ikonen för Dells supportverktyg

Dubbelklicka på ikonen  om du själv vill kontrollera datormiljön, läsa svaren på vanliga frågor, öppna hjälpfilen för Dells supportverktyg och titta på programmets inställningar.

Klicka på frågetecknet (?) längst upp i fönstret **Dell™ Support** om du vill ha mer information om funktionen Dell Support.

Installera om programvara

Drivrutiner

Identifiera drivrutiner

Om du får problem med en enhet kontrollerar du om drivrutinen är problemet och om det behövs uppdaterar du drivrutinen.

Windows XP:

- 1 Klicka på **Start** → **Kontrollpanelen**.
- 2 Under **Välj en kategori** klickar du på **Prestanda och underhåll** och klickar på **System**.
- 3 I fönstret **Systemegenskaper** klickar du på fliken **Maskinvara** och klickar på **Enhetshanteraren**.

Windows Vista:

- 1 Klicka på Start-knappen i Windows Vista™  och högerklicka på **Dator**.
- 2 Klicka på **Egenskaper** → **Enhetshanteraren**.



OBS! Fönstret **Kontroll av användarkonto** kan visas. Om du är administratör för datorn klickar du på **Fortsätt**. I annat fall kontaktar du administratören.

Bläddra i listan för att se om någon enhet visas med ett utropstecken (en gul cirkel med ett [!]) vid enhetsikonen.

Om ett utropstecken visas bredvid enhetsnamnet kan du behöva installera om drivrutinen eller installera en ny drivrutin (se ”Installera om drivrutiner och verktyg” på sidan 51).

Installera om drivrutiner och verktyg



ANMÄRKNING: På Dells supportwebbplats, support.dell.com, och på *Drivers and Utilities*-mediet finns godkända drivrutiner för Dell™-datorer. Om du installerar drivrutiner som du hämtar från annat håll kan det hända att datorn inte fungerar som den ska.

Återgå till tidigare version av enhetsdrivrutin

Windows XP:

- 1 Klicka på Start→ Den här datorn→ Egenskaper→ Maskinvara→ Enhetshanteraren.
- 2 Högerklicka på den enhet du installerade en ny drivrutin för och klicka på Egenskaper.
- 3 Klicka på fliken Drivrutiner→ Återställ tidigare drivrutin.

Windows Vista:

- 1 Klicka på Start-knappen i Windows Vista  och högerklicka på Dator.
- 2 Klicka på Egenskaper→ Enhetshanteraren.
 **OBS!** Fönstret **Kontroll av användarkonto** kan visas. Om du är administratör för datorn klickar du på **Fortsätt**. I annat fall kontaktar du administratören för att få tillgång till Enhetshanteraren.
- 3 Högerklicka på den enhet du installerade en ny drivrutin för och klicka på Egenskaper.
- 4 Klicka på fliken Drivrutiner→ Återställ tidigare drivrutin.

Om du inte kan korrigera problemet med Återställ tidigare drivrutin använder du Systemåterställning (se ”Återställa operativsystemet” på sidan 54) och återställer operativsystemet till ett tidigare läge då systemet fortfarande var stabilt, det vill säga innan den nya drivrutinen installerades.

Använda Drivers and Utilities-mediet

Om varken Återställning av drivrutiner eller systemåterställning (se ”Återställa operativsystemet” på sidan 54) löser problemet installerar du om drivrutinen från *Drivers and Utilities*-mediet.

- 1 Med Windows-skrivbordet på skärmen sätter du in *Drivers and Utilities*-mediet.

Om det här är första gången du använder *Drivers and Utilities*-mediet fortsätt till steg 2. Om inte, fortsätt till steg 5.

- 2 När installationsprogrammet *Drivers and Utilities* startar följer du ledtexterna på skärmen.

 **OBS!** I de flesta fall startar programmet *Drivers and Utilities* automatiskt. Om det inte gör det startar du Utforskaren, klickar på cd-spelaren så att innehållet på skivan visas och dubbelklickar sedan på filen **autorcd.exe**.

- 3 När fönstret **InstallShield Wizard Complete** tar du ut *Drivers and Utilities*-mediet och klickar på **Slutför** för att starta om datorn.
- 4 När du ser skrivbordet i Windows sätter du in *Drivers and Utilities*-mediet igen.
- 5 När välkomstsidan **Welcome Dell System Owner** visas klickar du på **Nästa**.



OBS! Programmet *Drivers and Utilities* visar endast drivrutiner för maskinvaran som kom installerad på datorn. Om du installerade ytterligare maskinvara kanske drivrutinerna för den nya maskinvaran inte visas. Om de drivrutinerna inte visas avslutar du programmet *Drivers and Utilities*. Information om drivrutiner finns i dokumentationen som medföljde enheten.

Ett meddelande att resursmediet upptäckte maskinvaran i datorn visas.

Drivrutinerna som används av datorn visas automatiskt i fönstret **My Drivers - The Drivers and Utilities media has identified these components in your system**.

- 6 Klicka på drivrutinen som du vill installera på nytt och följ anvisningarna på skärmen.

Om en speciell drivrutin inte är listad behövs inte den drivrutinen av operativsystemet.

Installera om drivrutiner manuellt

När filerna med drivrutiner har packats upp på hårddisken som det beskrevs i föregående avsnitt:

- 1 Klicka på Start-knappen i Windows Vista  och högerklicka på **Dator**.
- 2 Klicka på **Egenskaper** → **Enhetsshanteraren**.



OBS! Fönstret **Kontroll av användarkonto** kan visas. Om du är administratör för datorn klickar du på **Fortsätt**. I annat fall kontaktar du administratören för att få tillgång till Enhetsshanteraren.

- 3 Dubbelklicka på den typ av enhet som du installerar drivrutinen för (till exempel **Ljud** eller **Bildskärm**).
- 4 Dubbelklicka på namnet på den enhet som drivrutinen ska installeras för.
- 5 Klicka på fliken **Drivrutin** → **Uppdatera drivrutin** → **Välj och installera drivrutinsprogramvara manuellt**.
- 6 Klicka på **Bläddra** och gå till den plats där du kopierade drivrutinsfilerna.

- 7 När namnet på den lämpliga drivrutinen visas klickar du på det → OK → Nästa.
- 8 Klicka på **Slutför** och starta om datorn.

Återställa operativsystemet

Du kan återställa operativsystemet på följande sätt:

- Med Microsoft Windows Systemåterställning återgår datorn till ett tidigare driftsläge utan att datafiler påverkas. Prova med Systemåterställning först om du behöver återställa operativsystemet och vill bevara datafilerna.
- Dell PC Restore by Symantec (tillgängligt i Windows XP) och Dell Factory Image Restore (tillgängligt i Windows Vista) återställer hårddisken till det drifttillstånd den var i när du köpte datorn. Båda tar permanent bort alla data på hårddisken och tar bort eventuella program installerade efter att du tog emot datorn. Använd Dell PC Restore eller Dell Factory Image Restore endast om systemåterställning inte åtgärdar problemet med operativsystemet.
- Om du fick cd-skivan *Operating System* med datorn kan du återställa operativsystemet. Om du använder cd-skivan *Operating System* tas emellertid även alla data bort från hårddisken. Använd cd-skivan *endast* om det inte gick att åtgärda problemen med operativsystemet med hjälp av Systemåterställning.

Använda Microsoft Windows systemåterställning

Windows operativsystem tillhandahåller ett systemåterställningsalternativ med vilket du kan återställa datorn till ett tidigare drifttillstånd (utan att påverka datafiler) pm ändringar av maskinvara, programvara eller andra systeminställningar har lämnat datorn i ett önskat drifttillstånd. Alla ändringar som systemåterställningen gör med datorn är fullständigt reversibla.



ANMÄRKNING: Gör regelbundna säkerhetskopior av datafiler. Systemåterställning övervakar inte datafiler och kan inte återställa dem.



OBS! Metoderna i det här dokumentet är skrivna för standardläget i Windows, så de kanske inte fungerar om datorn körs i klassiskt läge.



OBS! Ställ in Dell™-datorn på Windows i klassiskt läge.

Starta systemåterställning

Windows XP:



ANMÄRKNING: Innan du återställer datorn till ett tidigare driftsläge, bör du spara och stänga alla öppna filer och program. Du ska varken ändra, öppna eller radera filer eller program förrän systemåterställningen är klar.

- 1 Klicka på **Start** → **Alla program** → **Tillbehör** → **Systemverktyg** → **Systemåterställning**.
- 2 Klicka på antingen **Återställ datorn till en tidigare tidpunkt** eller på **Skapa en återställningspunkt**.
- 3 Klicka på **Nästa** och följ återstående ledtexter på skärmen.

Windows Vista:

- 1 Klicka på **Start** .

- 2 I rutan **Starta sökning**, skriv **Systemåterställning** och tryck på **<Retur>**.



OBS! Fönstret **Kontroll av användarkonto** kan visas. Om du är administratör för datorn klickar du på **Fortsätt**; kontakta annars administratören för att fortsätta med den önskade åtgärden.

- 3 Klicka på **Nästa** och följ de återstående uppmaningarna som visas på skärmen.

I den händelse att systemåterställning inte åtgärdar problemet kan du ångra den sista systemåterställningen.

Ångra den senaste systemåterställningen



ANMÄRKNING: Innan du ångrar den senaste systemåterställningen, sparar och stänger du alla öppna filer och avslutar alla program. Du ska varken ändra, öppna eller radera filer eller program förrän systemåterställningen är klar.

Windows XP:

- 1 Klicka på **Start** → **Alla program** → **Tillbehör** → **Systemverktyg** → **Systemåterställning**.
- 2 Klicka på **Ångra den senaste återställningen** och klicka på **Nästa**.

Windows Vista:

- 1 Klicka på **Start** .

- 2 I rutan **Starta sökning**, skriv **Systemåterställning** och tryck på **<Retur>**.

- 3 Klicka på **Ångra den senaste återställningen** och klicka på **Nästa**.

Aktivera Systemåterställning

 **OBS!** Windows Vista inaktiverar inte systemåterställning, oavsett om det finns lite diskutrymme. Därför gäller nedanstående steg endast för Windows XP.

Om du installerar om Windows XP och har mindre än 200 MB ledigt utrymme på hårddisken inaktiveras systemåterställningen automatiskt.

Så här ser du om systemåterställning är aktiverat:

- 1 Klicka på **Start** → **Kontrollpanelen** → **Prestanda och underhåll** → **System**.
- 2 Klicka på fliken **Systemåterställning** och säkerställ att **Inaktivera systemåterställning på alla enheter** är avmarkerad.

Använda Dell™ PC Restore och Dell Factory Image Restore

 **ANMÄRKNING:** Dell PC Restore eller Dell Factory Image Restore tar permanent bort alla data på hårddisken samt alla program eller drivrutiner som installerats sedan du tog emot din data. Om möjligt säkerhetskopierar du data innan du använder de här alternativen. Använd Dell PC Restore eller Dell Factory Image Restore endast om systemåterställning inte åtgärdar problemet med operativsystemet.

 **OBS!** Dell PC Restore by Symantec och Dell Factory Image Restore kanske inte finns tillgängliga i vissa länder eller på vissa datorer.

Använd Dell PC Restore (Windows XP) eller Dell Factory Image Restore (Windows Vista) endast som sista metod för att återställa ditt operativsystem. De här alternativen återställer hårddisken till driftläget den var i innan du köpte datorn. Eventuella program eller filer som lagts till sedan du tog emot datorn, inklusive datafiler, tas permanent bort från hårddisken. Datafiler inkluderar dokument, kalkylblad, e-postmeddelanden, digitala fotografier, musikfiler osv. Om möjligt säkerhetskopierar du alla data innan du använder PC Restore eller Factory Image Restore.

Windows XP: Dell PC Restore

Använda PC Restore:

- 1 Starta datorn.

Under startprocessen visa en blå stapel med www.dell.com högst upp på i skärmbilden.

- 2 När du ser den blå stapeln trycker du omedelbart på <Ctrl><F11>.

Om du inte trycker på <Ctrl><F11> i tid låter du datorn slutföra starten och sedan startar du om datorn på nytt.



ANMÄRKNING: Om du inte vill fortsätta med PC Restore klickar du på **Starta om**.

- 3 Klicka på **Restore** (återställ) och klicka på **Confirm** (bekräfta).

Återställningsprocessen tar ungefär 6 till 10 minuter att slutföra.

- 4 När du uppmanas klickar du på **Slutför** för att starta om datorn.



OBS! Stäng inte av datorn manuellt. Klicka på **Slutför** och låt datorn starta om helt.

- 5 När du blir uppmanad klickar du på **Ja**.

Datorn startas om. Eftersom datorn startas om i sitt ursprungliga driftläge är skärmbilderna som visas, som exempelvis EULA (End User License Agreement), samma som de som visades första gången som datorn slogs på.

- 6 Klicka på **Nästa**.

Fönstret **Systemåterställning** visas och datorn startas om.

- 7 När datorn har startat om klickar du på **OK**.

Ta bort PC Restore:



ANMÄRKNING: Om du tar bort Dell PC Restore från hårddisken permanent tar du också bort PC Restore-hjälpprogrammet från datorn. När du har tagit bort Dell PC Restore kommer du inte längre att kunna använda det för att återställa datorns operativsystem.

Med Dell PC Restore kan du återställa hårddisken till det driftläge den var i när du köpte datorn. Vi rekommenderar att *du inte* tar bort PC Restore från datorn även om du får ytterligare hårddisk-utrymme. Om du tar bort PC Restore från hårddisken kan du inte någonsin återkalla det och du kommer aldrig att kunna använda PC Restore för att återställa datorns operativsystem till ursprungstillståndet.

- 1 Logga in på datorn som en lokal administratör.
- 2 Gå, i Microsoft Windows Explorer, till c:\dell\utilities\DSR.
- 3 Dubbelklicka på filnamnet DSRIRRemv2.exe.



OBS! Om du inte loggar in som en lokal administratör visas ett meddelande att du måste logga in som administratör. Klicka på **Avsluta** och logga sedan in som en lokal administratör.



OBS! Om partitionen PC Restore inte existerar på datorn visas ett meddelande att partitionen inte kunde hittas. Klicka på **Avsluta**, det finns ingen partition att ta bort.

- 4 Klicka på **OK** för att ta bort PC-partitionen från hårddisken.
- 5 Klicka på **Ja** när ett bekräftelsemeddelande visas.
PC Restore-partitionen tas bort och det nya tillgängliga diskutrymmet läggs till den fria utrymmesallokeringen på hårddisken.
- 6 Högerklicka på **Local Disk (C)** i Windows Explorer, klicka på **Egenskaper** och verifiera att det ytterligare diskutrymmet finns tillgängligt som det visas med det ökade värdet för **Ledigt utrymme**.
- 7 Klicka på **Slutför** för att stänga fönstret **PC Restore Removal** och starta om datorn.

Windows Vista: Dell Factory Image Restore

- 1 Starta datorn. När Dells logotyp visas trycker du på <F8> flera gånger så öppnas fönstret Vista Advanced Boot Options (avancerade startalternativ för Vista).
- 2 Välj **Reparera datorn**.
Fönstret Systemåterställningsalternativ visas.

- 3 Välj en tangentbordslayout och klicka på **Nästa**.
- 4 Om du vill få åtkomst till återställningsalternativen loggar du in som lokal användare. För att få åtkomst till kommandotolken skriver du **administratör** i fältet Användarnamn och klickar sedan på **OK**.
- 5 Klicka på **Dell Factory Image Restore**.



OBS! Beroende på configurationen kan du behöva välja **Dell Factory Tools** och sedan **Dell Factory Image Restore**.

Välkomstsidan i Dell Factory Image Restore visas.

- 6 Klicka på **Nästa**.

Sidan Confirm Data Deletion (bekräfta borttagning av data) visas.



ANMÄRKNING: Om du inte vill fortsätta med Factory Image Restore klickar du på **Avbryt**.

- 7 Klicka på kryssrutan för att bekräfta att du vill fortsätta att formatera om hårddisken och återställa systemprogramvaran till fabriksinställningar och klicka sedan på **Nästa**.

Återställningsprocessen påbörjas och kan ta fem eller fler minuter att slutföra. Ett meddelande visas när operativsystemet och fabriksinstallerade program har återställts till fabriksinställningar.

- 8 Klicka på **Finish** (slutför) så att datorn startas om.

Använda mediet med operativsystemet

Innan du börjar

Innan du korrigerar ett problem med en nyinstallerad drivrutin genom att installera om Windows XP bör du försöka med Återställ tidigare drivrutin. Se "Återgå till tidigare version av enhetsdrivrutin" på sidan 52. Om du inte kan korrigera problemet med Återställ tidigare drivrutin använder du Microsoft Windows Systemåterställning och återställer operativsystemet till ett tidigare läge då systemet fortfarande var stabilt, det vill säga innan den nya drivrutinen installerades.



ANMÄRKNING: Säkerhetskopiera alla datafiler på den primära hårddisken innan du genomför installationen. Vid vanlig hårddiskkonfiguration är den primära hårddisken den enhet som först identifieras av datorn.

Om du vill installera Windows på nytt behöver du Dell™ operativsystemsmédiet och Dell *Drivers and Utilities*-mediet.

 **OBS!** Den extra *Drivers and Utilities*-mediet innehåller drivrutiner som installerades då datorn sattes ihop. Använd Dell *Drivers and Utilities*-mediet för att läsa in nödvändiga drivrutiner. Beroende på regionen där du beställde datorn eller om du begärde cd-skivor kanske inte cd-skivan Dell *Drivers and Utilities* och cd-skivan *Operating System* levereras med din dator.

Installera Windows på nytt

Installationsprocessen kan ta en till två timmar att slutföra. Efter att du har installerat om operativsystemet måste du även installera om drivrutiner, antivirusprogram och annan programvara.

- 1 Spara och stäng alla öppna filer och avsluta alla öppna program.
- 2 Sätt i cd-skivan *operativsystem*.
- 3 Om meddelandet `Install Windows` (installera Windows) visas klickar du på `Exit` (avsluta).
- 4 Starta om datorn.

När DELL-logotypen visas trycker du direkt på <F12>.

 **OBS!** Om du väntar för länge och operativsystemets logotyp visas, fortsätter du att vänta tills du ser skrivbordet i Microsoft® Windows®. Stäng sedan av datorn och försök på nytt.

 **OBS!** I nästa steg ändras startsekvensen bara tillfälligt. Nästa gång startas datorn enligt vad som har angetts för enheterna i systeminställningsprogrammet.

- 5 När listan med startenheter visas markerar du `CD/DVD/CD-RW-enhet` och trycker på <Retur>.
- 6 Tryck på valfri tangent för att **Starta från CD-ROM** och följ anvisningarna på skärmen för att slutföra installationen.

Söka efter information

 **OBS!** Vissa funktioner eller media kan vara tillval och medföljer inte alla datorer. Vissa funktioner är inte tillgängliga i alla länder.

 **OBS!** Ytterligare information kan medfölja datorn.

Dokument/media/etikett	Innehåll
Service Tag (servicenummer) och Express Service Code (expresskod) Servicekoden/expresskoden finns på datorn.	<ul style="list-style-type: none"> Använd servicekoden för att identifiera datorn när du använder support.dell.com eller kontaktar support. Använd expresskoden för att komma till rätt avdelning när du kontaktar supporten.
Drivers and Utilities-mediet <i>Drivers and Utilities</i> är en cd- eller dvd-skiva som kan ha levererats med datorn.	<ul style="list-style-type: none"> Ett diagnostikprogram för datorn Drivrutiner för datorn <p>OBS! Drivrutiner och dokumentationsuppdateringar finns på support.dell.com.</p> <ul style="list-style-type: none"> Systemprogram för en bärbar dator Viktigt-fil <p>OBS! Viktigt-filer kan ingå på skivan med den allra senaste informationen om tekniska ändringar av datorn eller avancerat tekniskt referensmaterial för tekniker eller erfarna användare.</p>
Operativsystemmedia <i>Operating System</i> är en cd- eller dvd-skiva som kan ha levererats med datorn.	Installerar om operativsystemet.

Dokument/media/etikett	Innehåll
<p>Säkerhets-, myndighets-, garanti- och supportdokumentation</p> <p>Den här sortens information kanske medföljde datorn eller finns tillgänglig online.</p>	<ul style="list-style-type: none"> • Information om garantier • Villkor (endast USA) • Säkerhetsinstruktioner • Föreskrifter • Ergonomiinformation • Licensavtal för slutanvändare
<p>servicehandbok</p> <p>Datorns <i>Servicehandbok</i> finns på adressen support.dell.com.</p>	<ul style="list-style-type: none"> • Ta bort och byta ut delar • Konfigurera systeminställningar • Felsökning och problemlösning
<p>Dell-teknikhandbok</p> <p><i>Dells teknikhandbok</i> finns tillgänglig på hårddisken och på support.dell.com.</p>	<ul style="list-style-type: none"> • Om operativsystemet • Använda och underhålla kringutrustning • Förstå tekniker som exempelvis RAID, Internet, Bluetooth[®] trådlös teknik, e-post etc.
<p>Licensetikett för Microsoft Windows</p> <p>Licensetiketten för Microsoft Windows finns på datorn.</p>	<ul style="list-style-type: none"> • Tillhandahåller operativsystemets produktnyckel.

Få hjälp

Få hjälp

 **WARNING! Om du ska ta bort datorlådan måste du först koppla loss alla dator- och modemkablar ur eluttagen.**

Om du får problem med datorn genomför du följande steg för att felsöka och diagnosticera problemet:

- 1 Se "Åtgärda problem" på sidan 44 för information och procedurer som hänför sig till problemet som datorn stöter på.
- 2 Se "Dell Diagnostics" på sidan 43 för procedurer om att köra Dell™ Diagnostics.
- 3 Fyll i "Diagnostisk checklista" på sidan 67.
- 4 Utnyttja Dells stora utbud av onlinetjänster på webbplatsen för Dell Support (support.dell.com) om du behöver hjälp med frågor som rör installation och felsökning. Se "Online-tjänster" på sidan 64 för en mer omfattande lista över Dell Support online.
- 5 Se "Kontakta Dell" på sidan 68 om föregående steg inte har åtgärdat problemet.

 **OBS!** Ring support från en telefon vid eller i närheten av datorn, så att personalen lättare kan hjälpa dig med de åtgärder som krävs.

 **OBS!** Dells expresskod är inte tillgänglig i alla länder.

Ange din expresskod när du blir uppmanad att göra detta, så kopplas du direkt till rätt supportpersonal. Om du inte har någon sådan kod öppnar du mappen **Dell Accessories** (Dell tillbehörsmapp), dubbelklickar på ikonen **Express Service Code** (expresskod) och följer anvisningarna.

Instruktioner om att använda Dell Support finns i "Teknisk support och kundtjänst" på sidan 64.

 **OBS!** Obs! Vissa av nedanstående tjänster är inte alltid tillgängliga på alla platser utanför USA:s fastland. Ring din lokala Dell-representant för mer information om tider.

Teknisk support och kundtjänst

Dells supporttjänst är tillgänglig och besvarar frågor om Dell™-maskinvara. Vår supportpersonal använder datorbaserade diagnostikmetoder för att snabbt kunna ge rätt svar på dina frågor.

Om du vill kontakta Dells supporttjänst, se ”Innan du ringer” på sidan 66 och sedan kontaktinformationen för din region eller gå till support.dell.com.

DellConnect™

DellConnect är ett enkelt onlineåtkomstverktyg som gör att en servicetekniker från Dell kan komma åt datorn via en bredbandsanslutning och diagnosticera problemet och reparera det under ditt överinseende. Mer information finns på support.dell.com, klicka på **DellConnect**.

Online-tjänster

Du kan lära dig om Dells produkter och tjänster på följande webbplatser:

www.dell.com

www.dell.com/ap/ (endast Asien och Stillahavsområdet)

www.dell.com/jp (endast Japan)

www.euro.dell.com (endast Europa)

www.dell.com/la/ (länder i Latinamerika)

www.dell.ca (endast Kanada)

Du kan komma åt Dell Support via följande webbplatser och e-postadresser:

- Dell Support-webbplatser

support.dell.com

support.jp.dell.com (endast Japan)

support.euro.dell.com (endast Europa)

- Dell Support-e-postadresser

mobile_support@us.dell.com

support@us.dell.com

la-techsupport@dell.com (endast Latinamerika och de karibiska länderna)

apsupport@dell.com (endast Asien och Stillahavsområdet)

- E-postadresser till Dells marknadsföring och försäljning
apmarketing@dell.com (endast Asien och Stillahavsområdet)
sales_canada@dell.com (endast Kanada)
- FTP (anonymt filöverföringsprotokoll)
ftp.dell.com/
Logga in som användaren `anonymous` och ange din e-postadress som lösenord.

Tjänsten AutoTech

Dells automatiska supporttjänst, AutoTech, ger inspelade svar på de vanligaste frågorna om Dells bärbara datorer och bordsdatorer.

När du ringer AutoTech använder du en knapptelefon för att välja de ämnen som motsvarar dina frågor. Telefonnummer för din region, se ”Kontakta Dell” på sidan 68.

Automatisk orderuppföljningstjänst

Om du vill kontrollera hur långt dina beställningar av Dell™-produkter har kommit kan du besöka **support.euro.dell.com** eller ringa den automatiska orderuppföljningstjänsten. En inspelad röst frågar efter den information som behövs för att hitta och ge information om din order. Telefonnummer för din region, se ”Kontakta Dell” på sidan 68.

Problem med beställningen

Om det uppstår problem med beställningen, som att det saknas delar, att du har fått fel delar eller att det finns felaktigheter på fakturan, kan du kontakta Dell för att få hjälp. Ha följesedeln eller fakturan till hands när du ringer. Telefonnummer för din region, se ”Kontakta Dell” på sidan 68.

Produktinformation

Om du behöver information om ytterligare produkter från Dell eller om du vill beställa något kan du besöka Dells webbplats. Adressen är **www.dell.com**. För telefonnummer till försäljare i din region, se ”Kontakta Dell” på sidan 68.

Returnera produkter för garantireparation eller återbetalning

Förbered alla artiklar som ska returneras på följande sätt:

- 1 Kontakta Dell för att få ett auktoriseringsnummer för returvaror och skriv numret tydligt och väl synligt på förpackningen.
Telefonnummer för din region, se ”Kontakta Dell” på sidan 68. Skicka med en kopia på fakturan och ett brev som beskriver varför artikeln returnerats.
- 2 Lägg i en kopia av den diagnostiska checklisten (se ”Diagnostisk checklista” på sidan 67) och ange vilka tester du har kört samt vilka felmeddelanden du har fått när du kört Dell Diagnostics (se ”Kontakta Dell” på sidan 68).
- 3 Inkludera alla tillbehör som hör ihop med de delar du returnerar (strömkablar, disketter, handböcker och så vidare) om du skickar tillbaka utrustningen för att få pengarna tillbaka.
- 4 Förpacka utrustningen som ska sändas tillbaka i originalförpackningen (eller likvärdigt förpackningsmaterial).

Du ansvarar för alla eventuella fraktkostnader. Du ansvarar även för försäkringen av alla returprodukter samt för risken att produkterna går förlorade under frakten till Dell. Postförskottspaket tas inte emot.

Produktreturer som inte uppfyller alla ovanstående villkor tas inte emot av Dell och returneras till dig.

Innan du ringer



OBS! Se till att ha din expresskod till hands när du ringer. Tack vare den koden kan Dells automatiska supportsystem snabbare koppla ditt samtal. Du kan också få en fråga om ditt servicenummer (placerat på datorns bak- eller undersida).

Glöm inte att fylla i den diagnostiska checklisten (se ”Diagnostisk checklista” på sidan 67). Starta datorn (om det går) innan du ringer till Dell för att få hjälp. Ring från en telefon vid eller i närheten av datorn. Det kan hända att du ombeds ange kommandon, uppge detaljerad information under olika åtgärder eller prova andra felsökningsprocedurer som endast kan utföras vid själva datorn. Se till att du har systemdokumentationen till hands.



WARNING! Innan du utför något arbete inuti datorn ska du läsa säkerhetsanvisningarna i *produktionformationsguiden*.

Diagnostisk checklista

Namn:

Datum:

Adress:

Telefonnummer:

Servicenummer (streckkoden på baksidan av datorn):

Expresskod:

Returauktoriseringsnummer (om du fått ett sådant från Dells supporttekniker):

Operativsystem och version:

Enheter:

Expansionskort:

Är datorn ansluten till ett nätverk? Ja Nej

Nätverk, version och nätverkskort:

Program och versioner:

I operativsystemets dokumentation finns information om systemets startfiler. Om datorn är ansluten till en skrivare skriver du ut alla filer. Annars antecknar du innehållet i alla filer innan du ringer till Dell.

Felmeddelande, pipkod eller diagnostikkod:

Beskrivning av problemet och felsökningsåtgärder som du utfört:

Kontakta Dell

För kunder i USA, ring 800-WWW-DELL (800-999-3355).



OBS! Om du inte har en aktiv Internet-anslutning kan du hitta kontaktinformationen på ditt inköpskvitto, förpackning, faktura eller i Dells produktkatalog.

Dell tillhandahåller fler online- och telefonbaserade support- och servicealternativ. Tillgänglighet varierar efter land och produkt och en del tjänster kanske inte finns tillgängliga i ditt område. Om du vill kontakta Dell för försäljning, teknisk support eller kundtjänstfrågor:

- 1 Besök support.dell.com.
- 2 Kontrollera ditt land eller region i den nedrullningsbara menyn **Choose A Country/Region** längst ner på sidan.
- 3 Klicka på **Kontakta oss** till vänster på sidan.
- 4 Välj lämplig tjänst eller supportlänk baserat på dina behov.
- 5 Välj den metod att kontakta Dell som är bekväm för dig.

Index

A

- återinstallera drivrutiner, 51
- återinstallera programvara, 51
- återställning av drivrutiner, 52

D

- Dell kontakta, 68
- Dell Diagnostics, 43
- DellConnect, 64
- Dell-teknikhandbok, 62
- diagnostik
 - Dell, 43
 - pipkoder, 35
- Diagnostikchecklista, 67
- dokumentation
 - Dell-teknikhandbok, 62
 - servicehandbok, 62
- Drivers and Utilities-media, 52
 - Dell Diagnostics, 43
- drivrutiner, 51
 - identifiera, 51
 - installera om, 51

E

- ergonomiinformation, 62

F

- Factory Image Restore, 56, 58
- felmeddelanden, 37
 - pipkoder, 35
- felsökning, 35
 - återställ till föregående läge, 54
 - blå skärm, 48
 - datorn slutar svara, 47
 - Dell Diagnostics, 43
 - felmeddelanden, 37
 - låsningar, 47
 - minne, 46
 - pipkoder, 35
 - program och kompatibilitet med Windows, 48
 - programvara, 47-48
 - ström, 45
 - strömindikatorer, 35
 - strömindikatorlägen, 45

G

- Guiden Överför filer och inställningar, 19

guider
 guiden Överför filer och
 inställningar, 19
 Programkompatibilitet, 48

I

installera om
 programvara, 51
Internetanslutning
 alternativ, 17
 om, 17
 ställa in, 18

K

konfiguration, 15
kontakta Dell, 68

M

maskinvara
 Dell Diagnostics, 43
 pipkoder, 35
Microsoft Windows-licens, 62
minne
 felsökning, 46

O

operativsystem
 installera om, 61
 media, 59
 systemåterställning, 54

operativsystemmedia, 61
överföra information till en ny
 dator, 19

P

PC Restore, 56
pipkoder, 35
programvara
 felsökning, 48
 installera om, 51

S

Så här startar du Dell
 Diagnostics från mediet
 Drivers and Utilities., 44
servicehandbok, 62
specifikationer, 23
Starta Dell Diagnostics från
 hårddisken, 43
ström
 felsökning, 45
strömindikatorlägen, 45
support
 kontakta Dell, 68
Systemåterställning, 54

T

Teknisk uppdateringstjänst, 49

V

vyer

framifrån, 7

W

Windows Vista

Återställa fabriksbild+, 56

återställning av drivrutiner, 52

guiden Programkompatibilitet, 48

installera om, 61

Systemåterställning, 54

Windows XP

återställning av drivrutiner, 52

guiden Överför filer och
inställningar, 19

installera om, 61

PC Restore, 56

Systemåterställning, 54

